

# mifold

El asiento elevador portátil®

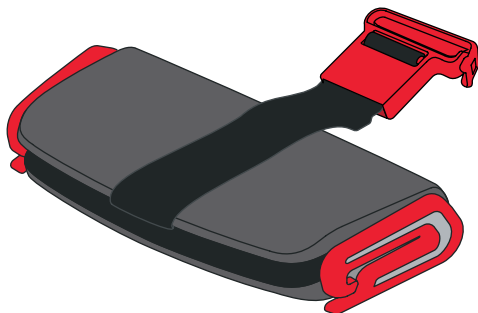

De 4 a 12 años

Grupo 2/3 (15 – 36 kg)

Aprobado según la norma ECE 44.04



P/N - 1021 Rev C



**Le felicitamos** por haber adquirido el asiento elevador portátil mifold. mifold es el asiento elevador portátil más avanzado y compacto que se ha inventado. mifold es más de diez veces más pequeño que un asiento elevador normal, sin por ello comprometer, en ningún caso, la seguridad\*. Esperamos que quede totalmente satisfecho con mifold. Siempre es un placer para nosotros recibir los comentarios, ideas, fotografías y vídeos de nuestros clientes.

**Si desea ponerse en contacto con nosotros, puede hacerlo de varias maneras:**

✉ [support@mifold.com](mailto:support@mifold.com)

🐦 [@mifoldBooster](https://twitter.com/mifoldBooster)

🌐 [www.mifold.com/contact](http://www.mifold.com/contact)

📌 [pinterest.com/mifold](https://www.pinterest.com/mifold)

📘 [facebook.com/mifold](https://www.facebook.com/mifold)

📷 [instagram.com/mifold](https://www.instagram.com/mifold)

\* La afirmación sobre la seguridad se basa en el cumplimiento de la Normativa 44/04 de la CEPE.

## Conservación del Manual del usuario

Es extremadamente importante que estas instrucciones se mantengan junto al asiento elevador portátil mifold en todo momento. Guarde estas instrucciones en la ranura situada en el borde del asiento elevador portátil mifold.

Lea y siga cuidadosamente todas las instrucciones e información proporcionadas en este manual, en las etiquetas del producto y en el manual del usuario del vehículo en lo relativo al uso de asientos elevadores y el cinturón de seguridad.

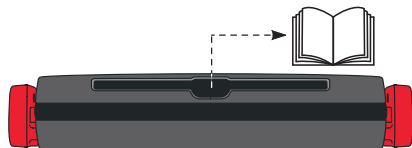

## Información sobre su asiento elevador portátil mifold

Antes de utilizar este asiento elevador, es importante que sepa cómo instalarlo correctamente y cómo utilizar los elementos de sujeción. También debe familiarizarse con los elementos y las funciones del asiento elevador. Es importante que se tome el tiempo necesario para leer y comprender plenamente las instrucciones proporcionadas en el manual. La mejor manera de hacerlo es teniendo el asiento elevador portátil mifold frente a usted.

Lea todas las advertencias de seguridad antes de utilizar el asiento elevador.

## Elementos del asiento elevador

## portátil mifold

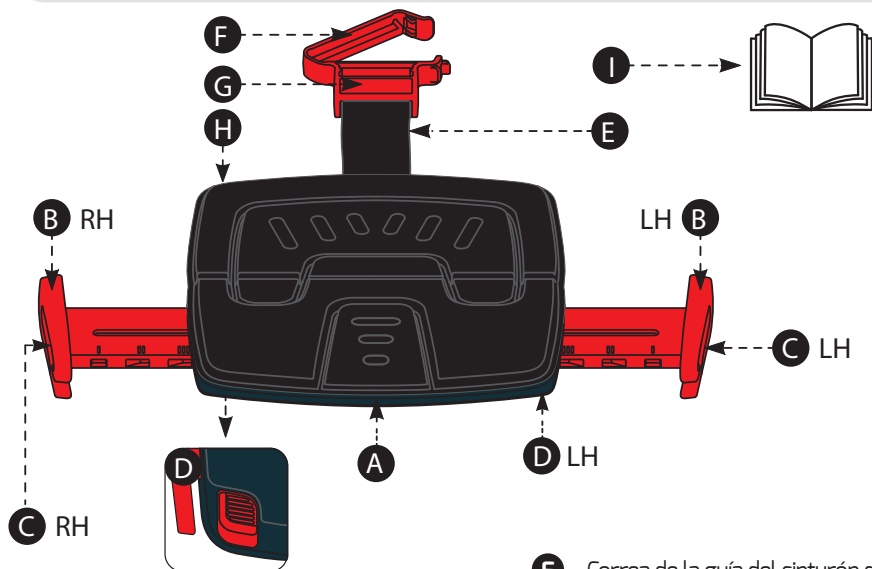

- A** Asiento elevador
- B** Guía del cinturón ventral (LD y LI)
- C** Ranura del cinturón ventral (LD y LI)
- D** Botón de desbloqueo de la guía del cinturón ventral (LD y LI)

- E** Correa de la guía del cinturón del hombro
- F** Guía del cinturón del hombro
- G** Hebilla de la guía del cinturón del hombro
- H** Cojín del asiento elevador
- I** Manual del usuario

## Instrucciones de seguridad

- Utilice siempre preferentemente los asientos traseros de su vehículo, incluso cuando las normas de tráfico permitan el uso del asiento delantero.
- Consulte las normas de tráfico, ya que estas pueden variar de un país a otro.
- Consulte el manual del vehículo en lo relativo a cómo instalar el asiento elevador en el asiento delantero del vehículo, si es que finalmente opta por colocarlo ahí.
- Los airbags puede provocar lesiones personales. No utilice este asiento elevador en asientos equipados con un airbag frontal.
- El asiento elevador portátil mifold debe colocarse e instalarse de manera que, en condiciones de uso normal del vehículo, ninguna parte del asiento elevador pueda quedar atrapada o atascada bajo los asientos desplazables, entre los asientos desplazables o en la puerta del vehículo.
- Asegúrese de que no haya sueltas maletas u otros objetos de gran tamaño que pudieran provocar lesiones personales en caso de accidente. Los objetos sueltos pueden provocar lesiones personales a los ocupantes del vehículo y es necesario, por lo tanto, que vayan fijados firmemente.
- Evite que el asiento elevador quede expuesto a la luz solar, ya que la superficie podría alcanzar temperaturas muy elevadas y causar quemaduras a su hijo.

## Instrucciones de seguridad

- No modifique o altere el asiento elevador en modo alguno sin la aprobación de las autoridades competentes o del fabricante. Las modificaciones no autorizadas darán lugar a la anulación de la garantía.
- Los productos de limpieza tóxicos pueden afectar adversamente a la salud. No utilice nunca lejía para limpiar el asiento elevador. Tampoco debe plancharlo, lavarlo en la lavadora o secarlo en una secadora, ya que podría sufrir daños.
- No deje nunca a su hijo sin vigilancia mientras esté sentado en el asiento elevador en el interior del vehículo.
- En caso de sufrir un accidente, no olvide reemplazar el asiento elevador por otro nuevo, ya que podría haber sufrido daños no detectados.
- Guarde siempre el asiento elevador en un lugar seguro cuando su hijo no lo utilice. Un asiento elevador suelto puede provocar lesiones personales en caso de colisión.
- Si tiene alguna duda sobre la instalación o sobre el uso correcto del asiento elevador, póngase en contacto con el fabricante del asiento elevador.
- El hecho de no seguir estas instrucciones podría poner en peligro la seguridad de su hijo.
- Conserve este manual junto con el asiento elevador con el fin de poder consultarlo en el futuro en caso de ser necesario.

## Instalación del asiento elevador

El asiento elevador puede ser utilizado por niños de 4 a 12 años de edad, aproximadamente, con un peso de entre 15 y 36 kg, sujetando al niño con un cinturón de seguridad de tres puntos de anclaje para adultos aprobado con respecto a la norma ECE R16.

Nota: El asiento elevador está diseñado para ser utilizado únicamente con un cinturón de seguridad ventral y diagonal de tres puntos de anclaje y nunca debe utilizarse con un cinturón de seguridad ventral de solo dos puntos de anclaje.

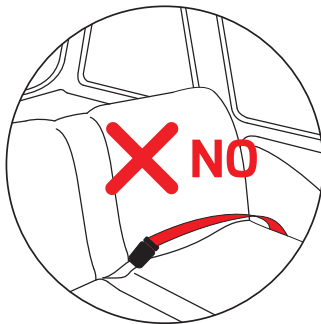

## Preparación del asiento elevador

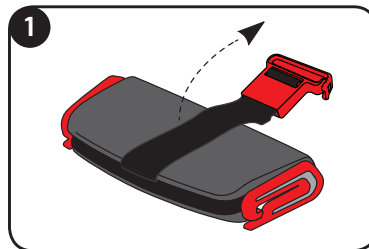

Abra el asiento elevador y despliegue la parte superior.

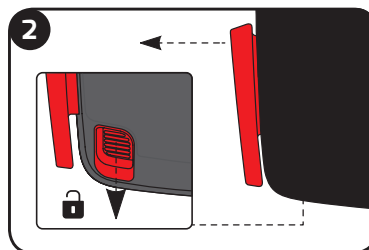

Para desbloquear las guías del cinturón ventral, deslice el botón de desbloqueo de la guía del cinturón ventral hacia adelante. Para bloquear las guías, suelte el botón de desbloqueo de la guía del cinturón ventral.

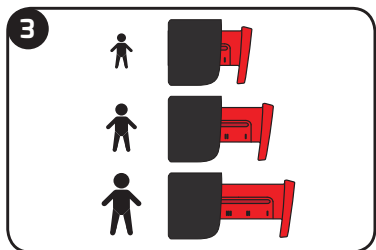

3 Saque las guías del cinturón ventral y colóquelas tal como se indica en la ilustración.



4 Para acceder a la correa de la guía del cinturón del hombro, abra la hebilla de la guía del cinturón del hombro.



5 Para acortar o alargar la guía del cinturón del hombro, tire de la correa para colocarla en la posición que desee.

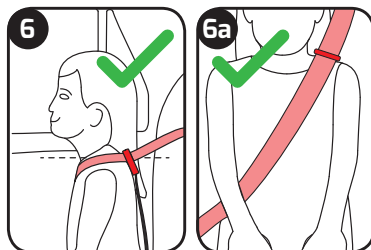

6 Asegúrese de que la guía del cinturón del hombro esté situada encima del hombro de su hijo y centrada sobre el mismo.

# Instalación del asiento elevador

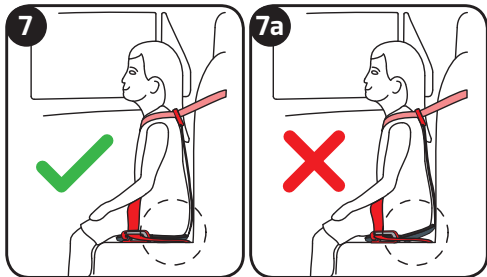

Asegúrese de que el asiento elevador descansa de forma plana sobre el asiento del vehículo y de que se apoye contra el respaldo.

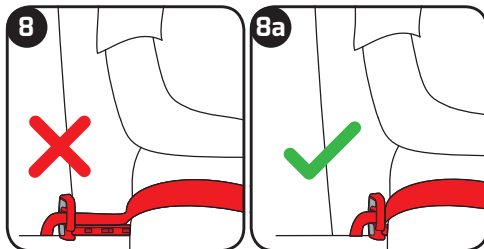

Coloque a su hijo sentado con la espalda erguida en el asiento elevador y, si fuera necesario, deslice las guías del cinturón ventral hasta situarlas en la posición más próxima al muslo del niño, pero sin llegar a tocarlo. Tire de las guías del cinturón ventral para comprobar que estén bloqueadas.

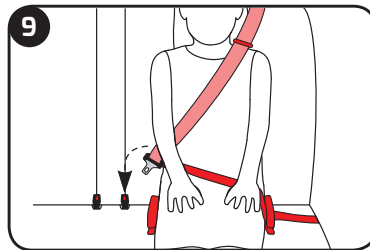

Coloque el cinturón de seguridad del vehículo a través de la parte delantera del cuerpo de su hijo. Deslice la sección ventral del cinturón de seguridad del vehículo a través de las dos guías del cinturón ventral introduciendo la lengüeta del cinturón en la hebilla del vehículo.

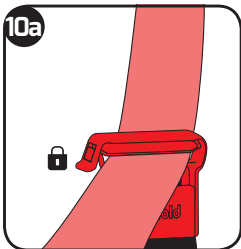
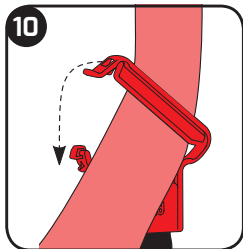

Para colocar la guía del cinturón del hombro, fije la guía del cinturón del hombro a la sección diagonal del cinturón de seguridad del vehículo, abriendo el gancho e insertando el cinturón. A continuación, cierre el gancho.

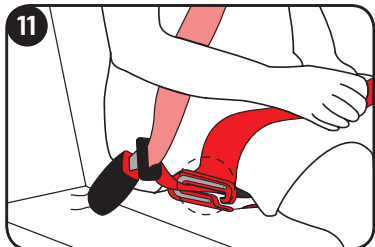

Introduzca la sección ventral del cinturón de seguridad del vehículo a través de las guías del cinturón de color rojo situadas a cada lado del asiento elevador.

**¡ADVERTENCIA!** Si la lengüeta del cinturón de seguridad del vehículo quedara contra la guía del cinturón ventral de color rojo haciendo que no sea posible abrochar el cinturón del asiento, debe utilizarse un asiento diferente, ya que el uso del asiento elevador en dichas condiciones es inaceptable.

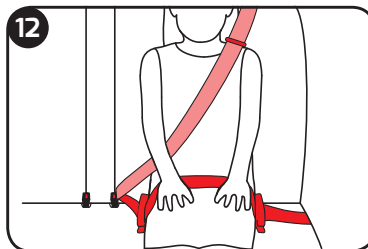

Asegúrese de que la sección ventral del cinturón de seguridad del vehículo haya pasado a través de las ranuras del cinturón ventral en los dos lados del asiento elevador.



13



Enderece el cinturón del asiento si estuviera retorcido y ténselo tirando de la sección ventral y, a continuación, de la sección diagonal del cinturón de seguridad para adultos. Asegúrese de que la sección ventral esté situada sobre el regazo del niño y apoyada en su pelvis.

## Lista de comprobación final

No importa lo seguro que sea un asiento elevador o lo bien diseñado y construido que esté; la seguridad de su hijo depende de que usted efectúe las verificaciones que se indican a continuación antes de cada viaje:

- Compruebe que el asiento elevador esté orientado hacia la parte delantera del vehículo y en la dirección del desplazamiento.
- Compruebe que el cinturón de seguridad del vehículo esté colocado correctamente con la sección del hombro fijada con la guía del cinturón del hombro, que la sección ventral esté fijada a las guías del cinturón ventral de color rojo y que la lengüeta esté insertada en la hebilla.
- Compruebe que el cinturón de seguridad del vehículo no esté retorcido o flojo.

**¡IMPORTANTE!** El uso incorrecto del asiento elevador reducirá la seguridad y la protección de su hijo.

## Consejos para el mantenimiento

La cubierta del asiento elevador no es desmontable. Si fuera necesario limpiar el asiento, hágalo utilizando un trapo húmedo o agua y jabón.



### Advertencia de seguridad



**Los productos de limpieza tóxicos pueden afectar adversamente a la salud. No utilice nunca lejía para limpiar el asiento elevador. Tampoco debe plancharlo, lavarlo en la lavadora o secarlo en una secadora, ya que podría sufrir daños.**

## Información adicional

Este asiento elevador no está aprobado para el uso en aviones. Para más información al respecto, póngase en contacto con la línea aérea.

A la hora de deshacerse de su asiento elevador, asegúrese de hacer que ya no pueda volver a ser utilizado.

**¡IMPORTANTE!** Asegúrese de retirar el manual de instrucciones de la ranura antes de limpiar el asiento elevador.

## Aviso

Este asiento elevador es un sistema de retención de niños "universal". Ha sido aprobado de acuerdo con la normativa ECE R44/04 y es adecuado para el uso general en vehículo. Es compatible con la mayoría de los asientos de los vehículos.

- Es probable que pueda utilizar este dispositivo de retención de niños en su vehículo si el fabricante del vehículo indica que el vehículo es compatible con los sistemas de retención de niños "universales".
- Este sistema de retención está clasificado como "universal" de acuerdo con los criterios de aprobación más estrictos, mientras que los modelos más antiguos no cumplen las nuevas disposiciones.
- Este sistema de retención solo puede instalarse en vehículos con cinturones de seguridad de tres puntos de anclaje estáticos o retráctiles que hayan sido certificados en lo relativo al cumplimiento de la normativa UN/ECE N° 16 u otras normas equivalentes.

Si tiene alguna duda, póngase en contacto con el fabricante del sistema de retención.

## Información para el consumidor

carFoldio Ltd  
Unit 2407  
PO Box 6945  
London, W1A 6US  
Reino Unido  
Tel: +44 800 4714984



[support@mifold.com](mailto:support@mifold.com)



[@mifoldBooster](https://twitter.com/mifoldBooster)



[www.mifold.com/contact](http://www.mifold.com/contact)



[pinterest.com/mifold](https://pinterest.com/mifold)



[facebook.com/mifold](https://facebook.com/mifold)



[instagram.com/mifold](https://instagram.com/mifold)