

# P4040 - Profil CATania 4040

LED compatible maximum 48W/m

Référence	Longueur	Matériaux
62398941	1,00 m	Aluminium anodisé de haute qualité
62398942	2,01 m	Aluminium anodisé de haute qualité
62398943	3,02 m	Aluminium anodisé de haute qualité



## DIFFUSEURS

Référence	Type	Dimensions
6239896#	Diffuseur opale	37,3 x 8,5 mm
6239897#	Diffuseur cristallisé	37,3 x 8,5 mm
6239895#	Diffuseur transparent	37,3 x 8,5 mm
6239968#	Diffuseur prismatique	37,3 x 8,5 mm
6239966#	Diffuseur haut, opale, 180°	40 x 33,6 mm
6239962#	Diffuseur semi-circulaire, opale	40 x 20 mm
6239823#	Diffuseur cristallisé	13,8 x 4,2 mm

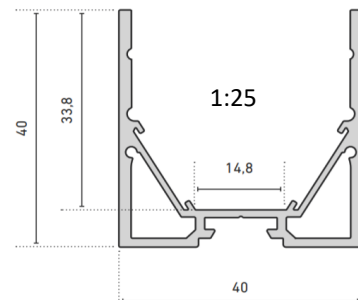

# = 1 longueur de 1,00 m | # = 2 longueur de 2,01 m | # = 3 longueur de 3,02 m

\*Frais de transport à prévoir pour longueur supérieure à 2,01 m

\*La gamme des profils CATania s'utilise également pour des installations en saillie et à encastrer

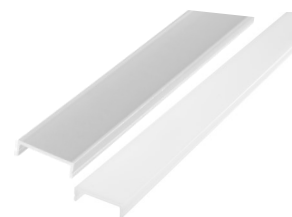

## ACCESSOIRES



**62398946**  
Embouts de finition,  
aluminium, 2 pièces



**62398947**  
Embouts de finition,  
aluminium, 2 pièces



**62399626**  
Embout de finition, semi-  
circulaire, aluminium, 2 pièces



**62399648**  
Embout de finition, opale, pour  
diffuseur PVC, 2 pièces

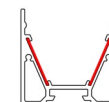

**62399816**  
Réflecteur profil aluminium,  
réflexion de lumière > 97%



**62399906**  
Support, acier  
inoxydable, 2 pièces



**62398801**  
équerre installation murale 90°,  
aluminium, 2 pièces



**62399919**  
Connecteur profilé,  
métal, 1 pièce



**62399936**  
Raccord métallique,  
1 pièce

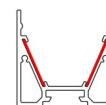

**62399817**  
Réflecteur profil CATania,  
réflexion de lumière > 97%



**62398806**  
Connecteur ajustable,  
acier, 1 pièce



**65400100**  
Suspension pour plafond,  
2 câbles, 2 pièces



**65400150**  
Suspension pour plafond,  
4 câbles, 4 pièces

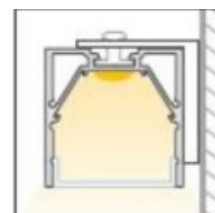
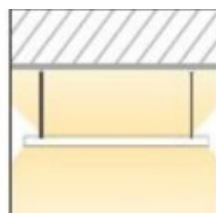
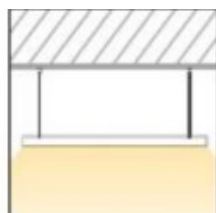

Toutes les informations, les images et les fichiers sur cette page sont données à titre indicatif et peuvent subir des modifications sans préavis