



FLOWVIS®
MEDIDORES DE FLUJO



UNA REVOLUCIÓN EN MEDICIÓN
DE FLUJO FIABLE



LA MARCA MÁS CONFIANZA DE PROPIETARIOS Y OPERADORES DE PISCINAS

Con un concepto ingenioso y un funcionamiento impecable, FlowVis® ha revolucionado la forma en que los propietarios y operadores de piscinas miden el flujo desde su creación en 2012.

Con una precisión promedio inigualable, una mayor flexibilidad de instalación y más modelos con certificación NSF 50 que cualquier otra marca, es fácil ver por qué FlowVis® es el medidor de flujo elegido por la industria de piscinas y spas.

DÉ A SUS CLIENTES LA CALIDAD QUE ESPERAN



Precisión incomparable en toda la gama de modelos.



Construcción robusta y calidad sin concesiones.



Flexibilidad de instalación; no se requiere tubería recta 15x.

Hay disponible una amplia gama de modelos FlowVis® para diámetros de tubería de 1,5" a 8" o DN40 a DN200. Estos modelos están disponibles con escalas GPM, LPM o m³ / h. También están disponibles modelos adicionales sin sellado / de seguridad, digitales y sindicalizados.

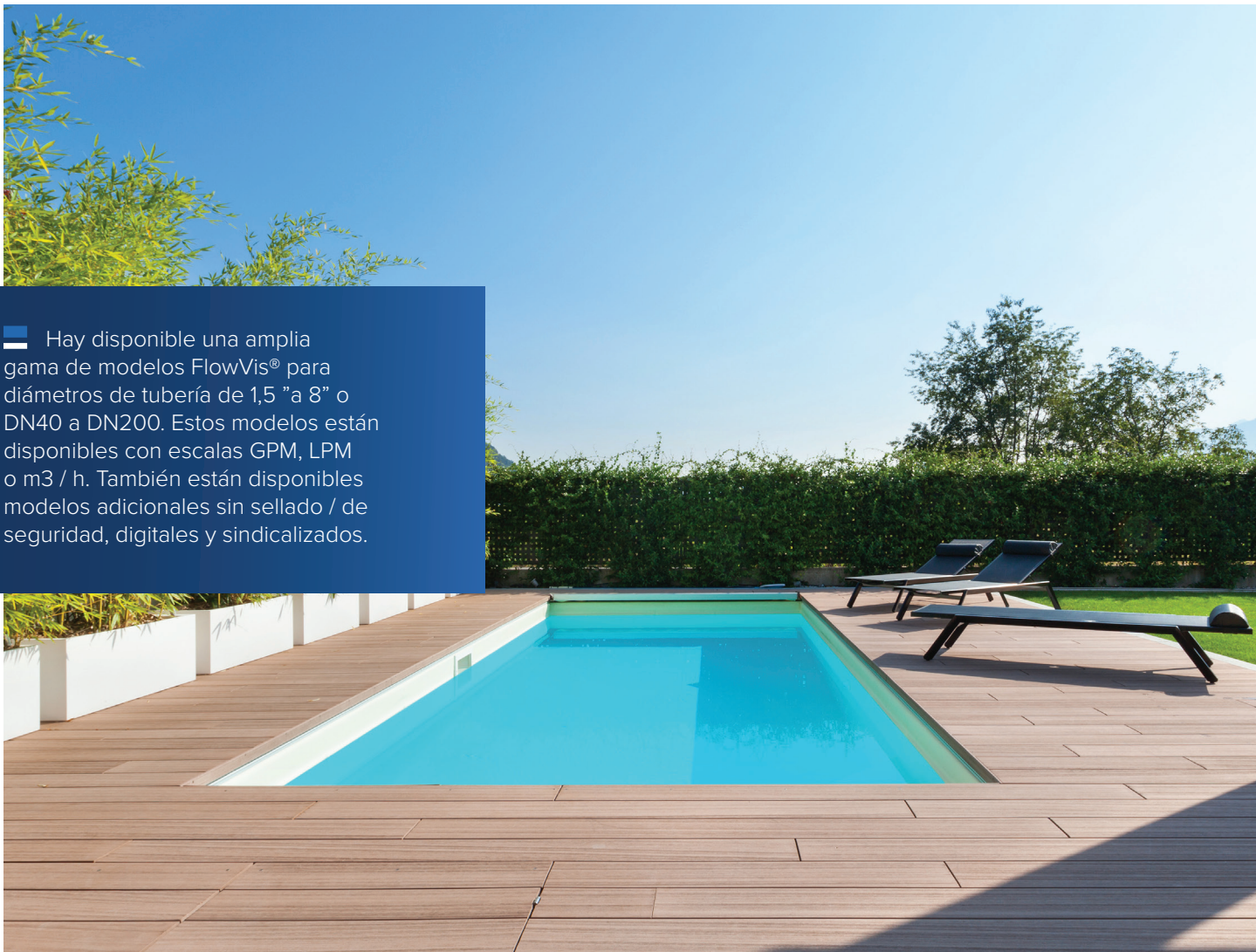

UN MEJOR MEDIDOR DE FLUJO SIGNIFICA MÁS AHORRO

La instalación de una bomba de velocidad variable para ahorrar energía tiene mucho sentido, pero la única forma de saber dónde establecer la velocidad de la bomba es conociendo el caudal. Establecer el caudal requerido también permite al usuario alcanzar los requisitos de rotación; establecer el caudal demasiado alto consumirá más energía de la necesaria y si lo configura demasiado bajo, la piscina se ensuciará.

ESCALA DE VELOCIDAD

Si bien el flujo y la velocidad están relacionados, muy pocas personas aprecian lo rápido que viaja el agua a través de un accesorio de succión y un sistema de filtración. Los defensores de la seguridad ahora ponen un énfasis aún mayor en esto, y FlowVis® es el primer medidor de flujo que muestra la lectura de velocidad como característica estándar.

La nueva escala de velocidad, que proporciona una lectura de la velocidad en pies por segundo tanto para el lado de succión como de descarga de la bomba, ahora se incluye en nueve modelos FlowVis® diferentes.



FLOWVIS® LE PERMITE:

Ahorra energía

Maximice el potencial de ahorro de energía haciendo funcionar la bomba a su velocidad óptima.

Desnatar de manera eficiente

Equilibre el sistema de filtración conociendo el flujo.

Reducir el uso de productos químicos

Reducir el caudal a lo necesario también puede reducir el uso de productos químicos.

Mantener una piscina más limpia

Optimice la eficiencia de los filtros operando a su caudal efectivo.

Asegure la eficiencia del calentador

Logre la máxima transferencia de calor operando a la tasa de flujo óptima.

Optimizar el funcionamiento de la función de agua

Logre un posicionamiento preciso y repetible de la válvula para una apariencia perfecta de la característica del agua.

PRODUCTOS Y SERVICIOS FLOWVIS®

Nuestra creciente línea de productos FlowVis® presenta productos robustos con características y funcionalidad únicas. ¡Encuentra los productos que se adapten a tus necesidades!

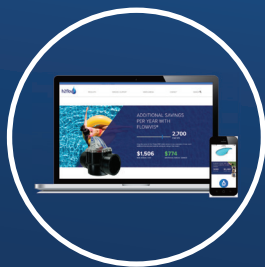

Calculadora FlowVis®

Use la calculadora FlowVis® para determinar cuánto dinero podría estar ahorrando al usar FlowVis, visite: h2flow.net/flowvis-calculator

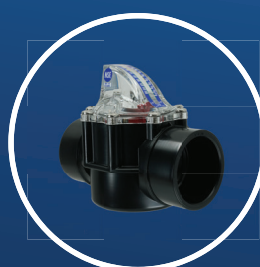

FlowVis®

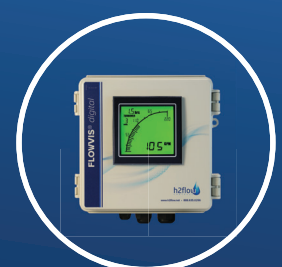

FlowVis® Digital

Una actualización digital para los modelos FlowVis® estándar. ¡Con lecturas digitales de flujo, tasas de rotación, alarmas de flujo mínimo / máximo y más!

LA LÍNEA DE PRODUCTOS FLOWVIS®

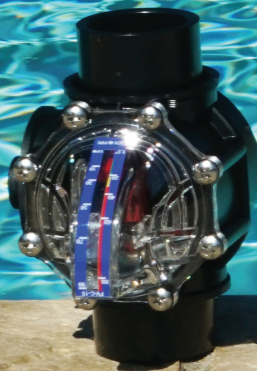

FV-15 para
tubería de 1.5"

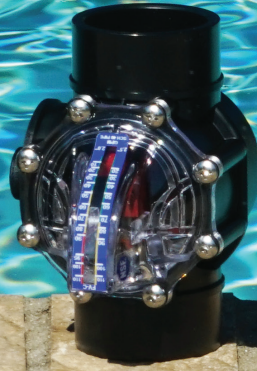

FV-2 para tubería de 2" y
FV-25 para tubería de 2.5"



FV-3 para
tubería de 3"

CARACTERÍSTICAS CLAVE

	FV-15	FV-2	FV-25	FV-3
Certificado NSF 50	SI	SI	SI	SI
Tipo de tubería	SCH40	SCH40	SCH40	SCH80
Tipo de ajuste	Cuerpo de la válvula	Cuerpo de la válvula	Cuerpo de la válvula	Tee
¿Compruebe la funcionalidad de la válvula?	SI	SI	SI	NO
Escala de velocidad	SI	SI	SI	SI
¿Requiere calibración?	NO	NO	NO	NO
Garantía	3 años	3 años	3 años	3 años
Vida de diseño	15 años	15 años	15 años	15 años
Reemplazo de resorte	7 años	7 años	7 años	7 años
Fabricado en EE. UU.	SI	SI	SI	SI

Diga "hola" a la familia de medidores de flujo FlowVis®. Con más modelos certificados por NSF 50 y una precisión promedio más alta que cualquier otra marca de medidor de flujo, ¡se alegrará de que lo presentemos!



FV-4 para tubería de 4"

FV-6 para tubería de 6"

FV-8 para tubería de 8"

 FV-4	 FV-6	 FV-8
SI	SI	SI
SCH80	SCH80	SCH80
Tee	6 x 3 Abrazadera de sillín	6 x 4 Abrazadera de sillín
NO	NO	NO
SI	SI	SI
NO	NO	NO
3 años	3 años	3 años
15 años	15 años	15 años
7 años	7 años	7 años
SI	SI	SI

NUESTRA CALIDAD ES
NUESTRA IDENTIDAD

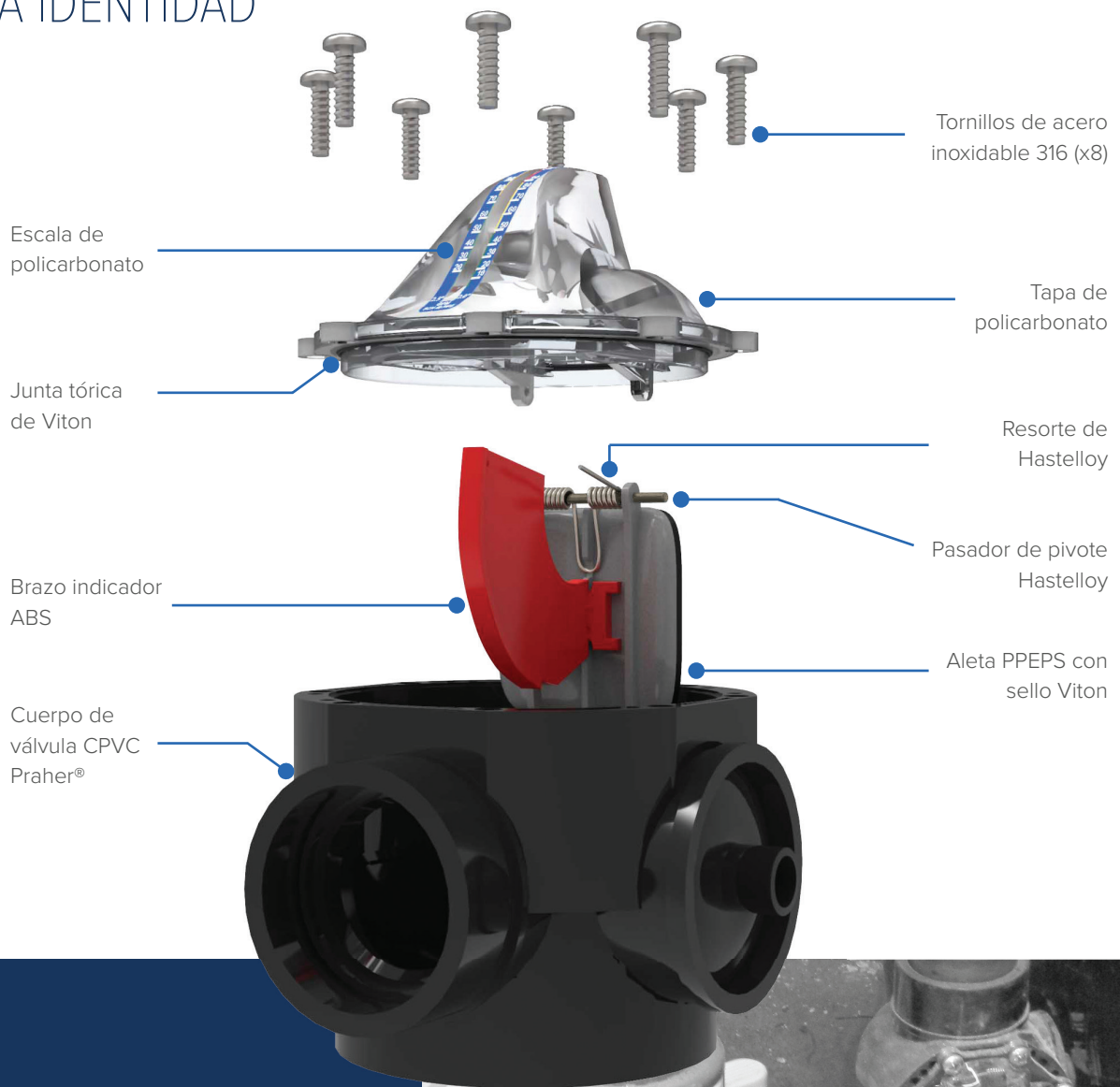

LO QUE DICEN LOS PROFESIONALES

ÚNETE A LOS MILES DE PROFESIONALES DE PISCINAS EN TODO EL MUNDO QUE ESTÁN CONSEGUIDOS LOS BENEFICIOS DE UTILIZAR LOS MEDIDORES DE FLUJO FLOWVIS®.



“ME ENCANTA ABSOLUTAMENTE QUE OBTENGA UN FLUJO MUY PRECISO LEYENDO EN CUALQUIER LUGAR NECESITO COLOCARLO EN LA SALA DE BOMBAS”.

Michael Geyer
President, Exceptional Water Systems, Mesa, AZ



“¡FINALMENTE! UN MEDIDOR DE FLUJO FIABLE PARA PISCINAS. COMPRUEBE FLOWVIS®”.

Wes Burdine
Owner, Aquatic Energy Consulting, Kingsport, TN

DATOS DE PÉRDIDA DE CARGA

FlowVis® tiene un impacto de pequeño a moderado en la cabeza, según el modelo:

PÉRDIDA DE CARGA (ft H2O)

	FV-15	FV-2	FV-25	3"	4"	6"	8"	FV-C-S	FV-C-Saline
Flujo mínimo	*	1.76	1.76	0.51	0.43	*	*	1.29	1.34
Punto medio	*	3.4	3.4	0.43	0.45	*	*	3.07	2.99
Flujo máximo	*	4.75	4.75	0.43	4.10	*	*	4.10	4.45

PÉRDIDA DE CARGA (psi)

	FV-15	FV-2	FV-25	3"	4"	6"	8"	FV-C-S	FV-C-Saline
Flujo mínimo	*	0.75	0.75	0.22	0.07	*	*	0.60	0.60
Punto medio	*	1.20	1.20	0.46	0.20	*	*	1.10	1.10
Flujo máximo	*	2.10	2.10	0.43	0.19	*	*	1.80	1.90

* (Estar determinado); pendientes de los resultados de la prueba NSF 50.

ESPECIFICACIONES

	1.5"	2"	2.5"	3"	4"	6"	8"
Rango de flujo (GPM)	10-80	10-110	10-110	70-240	125-450	300-1000	600-1800
Rango de flujo (LPM)	38-303	38-416	36-416	165-908	473-1703	1136-3785	2271-6814
Rango de flujo (M³/h)	2-20 (DN40)	2-25 (DN50/65)	2-25 (DN50/65)	16-55 (DN80)	28-102 (DN100)	68-227 (DN150)	113-409 (DN200)
Indicación de velocidad	SI						
Presión laboral	50 PSI						
Precisión media	*	97.9%	97.9%	*	*	*	*

NIVELES DE CERTIFICACIÓN NSF 50

Tubo recto horizontal	*	L1	L1	*	*	*	*
Horizontal entre los 90	*	L1	L1	*	*	*	*
Tubo recto vertical hacia arriba	*	L1	L1	*	*	*	*
Vertical hacia arriba entre los 90	*	L1	L1	*	*	*	*
Tubo recto vertical hacia abajo	*	L1	L1	*	*	*	*
Vertical hacia abajo entre los 90	*	L1	L1	*	*	*	*

* (Estar determinado); pendientes de los resultados de la prueba NSF 50.

Guía de niveles de precisión NSF 50

Nivel 1 (L1): El promedio de los valores absolutos de todas las desviaciones de un solo punto debe ser $\leq 2\%$. Las desviaciones de un solo punto no deben exceder $\pm 4\%$.

Nivel 2 (L2): El promedio de los valores absolutos de todas las desviaciones de un solo punto debe ser $\leq 5\%$. Las desviaciones de un solo punto no deben exceder $\pm 7.5\%$.

Nivel 3 (L3): El promedio de los valores absolutos de todas las desviaciones de un solo punto debe ser $\leq 10\%$. Las desviaciones de un solo punto no deben exceder $\pm 12.5\%$.

Nivel 4 (L4): El promedio de los valores absolutos de todas las desviaciones de un solo punto debe ser $\leq 12.5\%$. Las desviaciones de un solo punto no deben exceder $\pm 15\%$.

Nivel 5 (L5): El promedio de los valores absolutos de todas las desviaciones de un solo punto debe ser $\leq 15\%$. Las desviaciones de un solo punto no deben exceder $\pm 20\%$.

MÁS PRODUCTOS DE H2FLOW



FLOWVIS® DIGITAL

Actualización digital para FlowVis estándar, con una precisión y confiabilidad inigualables.



ECO-FLOW®-C AC DRIVE

Unidad de frecuencia variable premium desarrollado específicamente para el mercado de piscinas comerciales.



ECO-FLOW®-F AC DRIVE

Unidad de frecuencia variable premium desarrollado específicamente para el mercado de fuentes comerciales.



PSP20 ANTI-ENTRAPMENT DEVICE

La solución anti-atrapamiento preferida por los profesionales de la industria.

MEDIDORES DE FLUJO • CONTROLADORES DE FRECUENCIA VARIABLE ACUÁTICOS • DISPOSITIVOS ANTI ATRAPAMIENTOS



3545 SILICA RD | SYLVANIA, OH 43560 | USA | 888.635.0296 | h2flow.net

©2020 H2flow Controls, Inc. Todas las marcas comerciales de H2flow son propiedad de H2flow Controls, Inc. Cualquier uso de los nombres de H2flow Controls, Inc., FlowVis, FlowVis Digital, Eco-Flow o PSP20, el logotipo de H2flow o las imágenes de los productos FlowVis está estrictamente prohibido sin el consentimiento expreso por escrito de H2flow Controls, Inc. y sus funcionarios.

FlowVis Rev.3.4. SPANISH All rights reserved.

