

AC240P

Portable Power Station

User Manual v1.0

Please read this manual carefully before use and keep it for future reference.



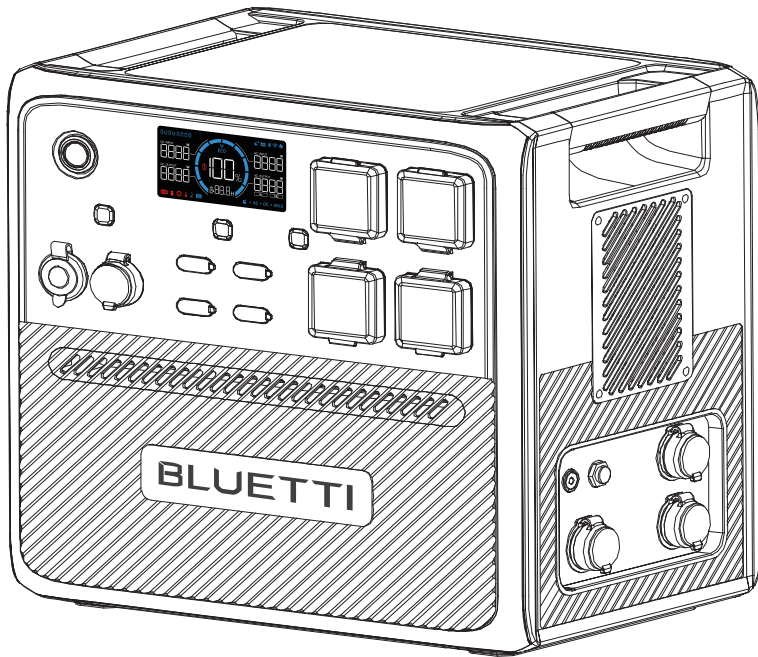

Warning

1. Charge the unit before first use.
2. Do not use solar panels with open circuit voltage higher than 60V. Solar input voltage range for the unit is 11V-60VDC.
3. Charge the unit immediately when the SoC drops below 5%. If the SoC drops to 0, power off the unit and charge it for at least 30 minutes before restarting.
4. The unit is for off-grid use only. Do not connect its AC output to the grid.
5. If not used for more than 3 months, charge the unit to 40%-60% SoC and store it with the power off. For optimum battery life, discharge and charge the unit every 3 months.

Thank You!

Thank you for making BLUETTI a part of your family.

From the very beginning, BLUETTI has tried to stay true to a sustainable future through green energy storage solutions while delivering an exceptional eco-friendly experience for our homes and our world.

That's why BLUETTI makes its presence in 100+ countries and is trusted by millions of customers across the globe.



Copyright © Shenzhen PowerOak Newener Co., Ltd. All rights reserved.

No part of this document may be reproduced or transmitted in any form or by any means without the prior written consent of Shenzhen PowerOak Newener Co., Ltd.

Notice

BLUETTI's products, services, and features are subject to the agreed-upon terms and conditions during purchase. Please note that some products, services, or features described in this manual may not be available under your purchase contract. Unless otherwise specified in the contract, BLUETTI makes no representations or warranties of any kind, express or implied, with respect to the contents of this manual.

The contents of this manual are subject to change without notice. Please get the latest version from: <https://www.bluettipower.com/pages/user-guides>

If you have any questions or concerns about this manual, please contact BLUETTI support for further assistance.

Contents

1	Safety Instructions	05
2	Packing List	09
3	Product Introduction	11
4	Product Overview	12
5	Power ON / OFF	13
6	LED Screen	14
7	Charging	16
8	Discharging	19
9	Settings	20
10	AC240P + B210P Expansion Connection	24
11	Parallel Operation	25
12	BLUETTI App	26
13	Specifications	26
14	Button Operation Instructions	28
15	Troubleshooting	29
	Appx. 1 Estimating Operation Time	30
	Appx. 2 FAQ	31

1. Safety Instructions

Read this manual for instructions on the proper use and safety information for the product. The safety instructions provided herein are for illustrative purposes that include but are not limited to those listed in this manual. Actual operation shall comply with all applicable safety standards. If you have any questions, feel free to contact BLUETTI support or your local BLUETTI dealers.

1.1 Statement

To ensure a safe operation, it's crucial to observe and adhere to the following conditions:

- Always operate or store the product in the conditions specified in this manual.
- Avoid unauthorized disassembly, component replacement, or modification of software codes.

⚠ BLUETTI shall not be liable for damages resulting from the following circumstances:

- Force majeure events such as earthquakes, fires, storms, floods, or mudslides.
- Damage caused by the customer's own transportation.
- Damage resulting from inadequate storage conditions as specified in the manual.
- Damage caused by customer negligence, improper operation, or intentional actions.
- System or hardware damage caused by third parties or customers, including but not limited to improper handling and installation not in accordance with the instructions in this manual.
- Usage of the product with devices that require a high-performance Uninterruptible Power Supply (UPS), including but not limited to data servers, workstations, medical equipment, and other similar devices.

1.2 General Requirements

INSTRUCTIONS PERTAINING TO RISK OF FIRE, ELECTRIC SHOCK, OR INJURY TO PERSONS
IMPORTANT SAFETY INSTRUCTIONS

WARNING:

When using this product, basic precautions should always be followed, including the following:

- Read all the instructions before using the product.
- To reduce the risk of injury, close supervision is necessary when the product is used near children.
- Do not put fingers or hands into the product. And do not insert foreign objects into any ports of the product.

- Use of an attachment not recommended or sold by the manufacturer may result in a risk of fire, electric shock, or injury to persons.
- To reduce the risk of damage to the electric plug and cord, pull the plug rather than the cord when disconnecting the product.
- Do not use a battery pack or appliance that is damaged or modified, as they may exhibit unpredictable behavior resulting in fire, explosion, or personal injury.
- Do not operate the product with a damaged cord or plug, or a damaged output cable.
- Do not attempt to replace the internal battery or any other component of the product by anyone other than authorized personnel. There are no end-user serviceable components. Do not disassemble the product, take it to a qualified service person when service or repair is required. Incorrect reassembly may result in a risk of fire or electric shock.
- To reduce the risk of electric shock, unplug the product from the outlet before attempting any instructed servicing.
- **WARNING - RISK OF EXPLOSIVE GASES.** To reduce the risk of battery explosion, follow these instructions and those published by the battery manufacturer and manufacturer of any equipment you intend to use in the vicinity of the battery. Review cautionary markings on these products and engines.
- **PERSONAL PRECAUTIONS**
 - a. Wear complete eye protection and clothing protection. Avoid touching eyes while working near the battery.
 - b. Never smoke or allow a spark or flame in the vicinity of the battery or engine.
 - c. Be extra cautious to reduce the risk of dropping a metal tool onto the battery. It might spark or short-circuit the battery or other electrical parts which may cause an explosion.
- When charging the internal battery, work in a well ventilated area and do not restrict ventilation in any way.
- Under abusive conditions, liquid may be ejected from the battery; avoid contact. If contact accidentally occurs, flush with water. If liquid contacts eyes, additionally seek medical help. Liquid ejected from the battery may cause irritation or burns.
- Do not expose the product to fire or excessive temperature. Exposure to fire or temperature above 80°C (176°F) may cause an explosion.
- Have servicing performed by a qualified repair person using only identical replacement parts. This will ensure that safety is maintained.
- Do not stack anything on top of the product while in storage or while in use. Do not move the product while operating as vibrations and sudden impacts may lead to poor connections to the hardware inside.

- CAUTION: Do not use this product in the rain.
- In case of fire, use only a dry powder fire extinguisher appropriate for the product.
- WARNING - RISK OF ELECTRIC SHOCK. Never use the product to supply power tools to cut or access live parts or live wirings, or materials that may contain live parts or live wirings inside, such as building walls, etc.

1.3 Grounding Instructions

The product is designed for portable use and typically does not require earth grounding. However, if you connect it to the power grid, it's important to ensure proper grounding for safety. If it should malfunction or break down, grounding provides a path of least resistance for electric current to reduce the risk of electric shock. This product is equipped with an AC power cord having an equipment-grounding conductor and a grounding plug. The plug must be plugged into an outlet that is properly installed and grounded in accordance with all local codes and ordinances.

WARNING:

Improper connection of the equipment-grounding conductor can result in a risk of electric shock. Check with a qualified electrician if you are in doubt as to whether the product is properly grounded. Do not modify the plug provided with the product - if it does not fit the outlet, have a proper outlet installed by a qualified electrician.

1.4 Handling Requirements

During transportation or storage, take care to avoid dropping, violently impacting, or tilting the product as it may result in internal damage. If necessary, use mechanical assistance such as carts or adjustable height workbenches to ensure safe handling.

Recommended number of people based on the weight of product

Weight	Number of people
<18kg (39.7lbs)	1
18kg~32kg (39.7lbs~70.5lbs)	2
32kg~55kg (70.5lbs~121.3lbs)	3
>55kg (121.3lbs)	4 or a cart



1.5 Storage Instructions

- When the SoC drops to 5%, please charge the product immediately.
- Before storing the product, charge it to 40% to 60% SoC to keep it in optimal condition. In addition, power off the unit and disconnect all electrical connections from it.

- Store the product in a cool and dry place, keeping it away from flammable or combustible materials and gases.
- The product can be safely stored within a temperature range of -20°C to 45°C (-4°F to 113°F). However, if the storage duration exceeds one month, it's recommended to maintain an ideal storage temperature of around 30°C (86°F).
- Fully cycle the product every 3 months to maintain the battery's health. It's NOT recommended to store the unit for extended periods of time, as it may affect its performance and overall lifespan.

If the SoC drops to 0 (during storage or upon startup), take the following actions to safely restart the product:

- Shut down immediately.
- Charge within 48 hours.
- Keep it at an ambient temperature of 5°C to 35°C (41°F to 95°F) for 6 hours before charging. It's recommended to charge the product via an AC source. If charging via solar energy, ensure that your solar system provides an output of more than 100W.

  The symbol displayed is intended to remind you to read the instructions in the literature accompanying the product before operation and maintenance.





- Connect the product to a socket-outlet that has an earthing connection using the power cord provided.
- The socket-outlet should be installed near the product and easily accessible for safety purposes.
- Never dispose of a battery by throwing it into fire or a hot oven, or by mechanically crushing or cutting it, as these may cause it to explode.
- Avoid leaving batteries in extremely high-temperature environments, as this can result in an explosion or the leakage of flammable liquid or gas.
- The battery subjected to extremely low air pressure may result in an explosion or the leakage of flammable liquid or gas.
- Attention should be drawn to the environmental aspects of battery disposal.
- Please refer to the information on the exterior bottom enclosure for electrical and safety information before installing or operating the apparatus.

SAVE THESE INSTRUCTIONS

 **BLUETTI shall not be liable for any equipment damage caused by the violation of the above instructions.**

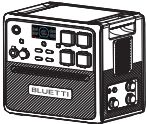
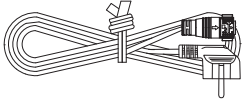
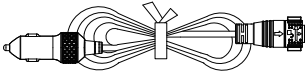
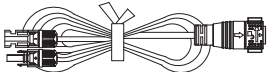

2. Packing List

Standard Accessories

Item	Picture	Qty.
Portable Power Station		1
AC Charging Cable		1
Car Charging Cable		1
Solar Charging Cable		1
Grounding Screw		1
User Manual		1
Warranty Card		1

Optional Accessories

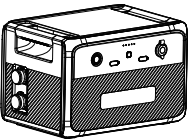
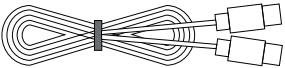
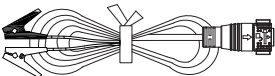
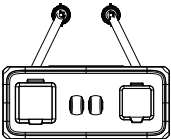
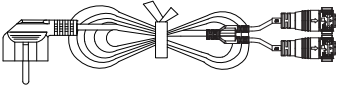
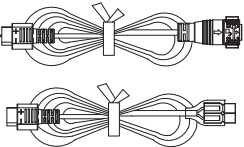
(Available on the official BLUETTI website: <https://www.bluettipower.com>)

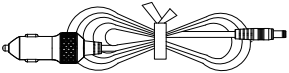
Item	Picture
B210P Expansion Battery	
USB-C to USB-C Cable (output)	
Lead-acid Battery Charging Cable (Charge the AC240P via a lead-acid battery)	
Parallel Box	
AC Parallel Charging Cable (The appearance of the cable is subject to the cable received)	
RV Power Cable (For RV's 12V devices)	
PV Voltage Regulator (Convert high solar panel voltage to a suitable level for battery charging)	
12V Power Cable (For 12V devices with DC5521 port, such as routers, cameras, etc.)	

3. Product Introduction

Meet the BLUETTI AC240P Power Station, an exceptional energy solution for travel enthusiasts who demand the best. With a massive 2,400W output, it can power everything from small electronics to large RV appliances.

Not only that, but the AC240P also boasts an impressive battery capacity that ranges from 1,843Wh to a staggering 10,443Wh with four B210P expansion batteries. And if you need even more power, you can simply connect another AC240P for uninterrupted power for days on end.

Managing the AC240P is a breeze thanks to the BLUETTI App, which lets you control the unit's various functions and settings with ease. With features like ECO Mode and UPS Mode, you can optimize your power consumption and protect your device at all times. Whether you're camping or on a road trip, the AC240P provides a reliable and easy-to-use energy solution for your on-the-go lifestyle.

Danger:

Do not connect the AC output of AC240P to the grid.

4. Product Overview

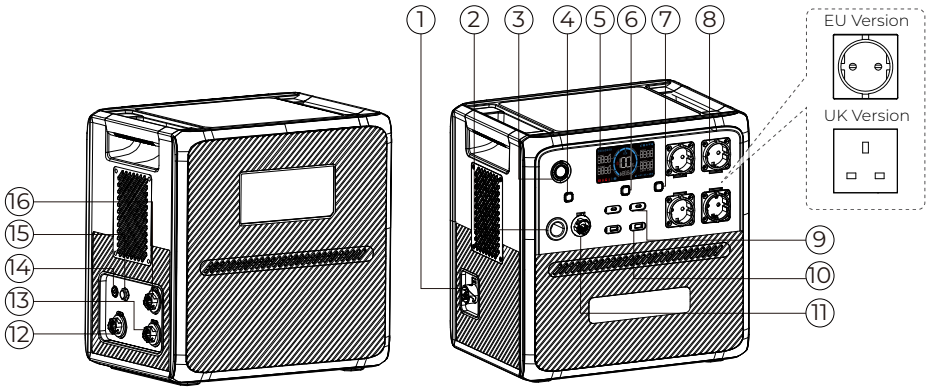

① Battery Expansion Port

② Cigarette Lighter Port

③ Power Button

④ DC Power Button

⑤ LED Screen

⑥ USB Power Button

⑦ AC Power Button

⑧ AC Output

⑨ USB-C Port

⑩ USB-A Port

⑪ RV Port

⑫ DC Input

⑬ AC Input

⑭ Grounding Pole

⑮ Bleed Valve

⑯ Parallel Port

5. Power ON / OFF

Attention:

Please place the unit on the platform firmly and stably.

- Power ON: Press the Power Button and the button lights up indicating that the AC240P is now on standby.
- Power OFF: Press and hold the Power Button for 2 seconds to turn off the unit.
- AC ON / OFF: When the AC240P is on, press the AC Power Button to turn it on / off.
- USB ON / OFF: When the AC240P is on, press the USB Power Button to turn it on / off.
- DC ON / OFF: When the AC240P is on, press the DC Power Button to turn it on / off.

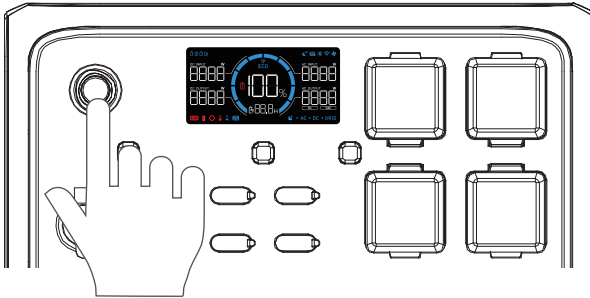





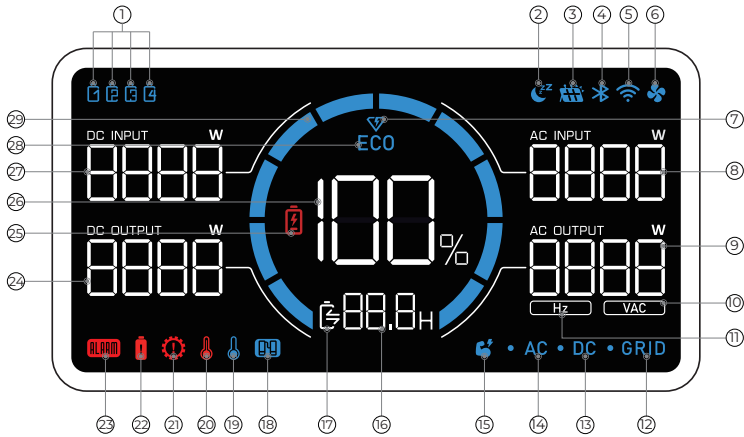

























6. LED Screen

The AC240P features an informative LED screen that offers easy access to all the essential information about the unit's status and performance. When you power on the unit, the LED screen lights up, and when you power off the unit, the screen turns off as well.



- | | | |
|------------------------|-------------------------------------|-------------------------------|
| ① Expansion Battery | ⑫ Grid Connection | ⑳ Overcurrent Alert |
| ② Silent Charging | ⑬ DC Output | ㉓ Fault Alert |
| ③ DC Input | ⑭ AC Output | ㉔ DC Output Power |
| ④ Bluetooth Connection | ⑮ Power Lifting Mode | ㉕ Low Battery Alert |
| ⑤ WiFi Connection | ⑯ Charge / Discharge Remaining Time | ㉖ Battery Capacity (SoC) |
| ⑥ Fan Status | ⑰ Charge / Discharge Status | ㉗ DC Input Power |
| ⑦ Turbo Charging | ⑱ Parallel Connection | ㉘ ECO Mode |
| ⑧ AC Input Power | ⑲ Low Temperature Alert | ㉙ Charge / Discharge Progress |
| ⑨ AC Output Power | ㉒ High Temperature Alert | |
| ⑩ AC Output Voltage | ㉑ Overload Alert | |
| ⑪ AC Output Frequency | | |

LCD Instructions	
Startup	LCD lights up
Shutdown	LCD lights off
Each icon represents an attached expansion battery. The AC240P can display up to 4 battery icons.	
The AC240P is charging in Silent Charging Mode.	
The AC240P is charging from a DC power source, such as solar panels, lead-acid batteries, etc.	
The AC240P connects to BLUETTI App via Bluetooth.	
The AC240P connects to BLUETTI App via WiFi.	
When it lights up, the fan is activated and working properly. If it flashes, there may be a problem with the fan.	
The AC240P is charging in Turbo Charging Mode.	
The real-time AC charging power.	
The real-time total AC output power.	
The real-time AC output voltage.	
The real-time AC output frequency.	
The AC240P is charging from the home grid.	
The DC output is turned on.	
The AC output is turned on.	
The AC240P is operating in Power Lifting Mode.	
The remaining time of charging or discharging.	
 : Charging  : Discharging	
The AC240P is operating in parallel mode with another AC240P unit.	
The temperature inside the unit is lower than -20°C (-4°F).	
The temperature inside the unit is higher than 70°C (158°F).	
The AC240P is overloaded.	
The AC240P is drawing too much current, which can cause damage to the unit or any connected devices.	
There's an issue with the AC240P, which may require troubleshooting or repair.	
The real-time DC output power.	
The SoC drops below 5%.	
The remaining battery capacity.	
The real-time DC input power.	
The ECO Mode is activated to save power.	
The bar increases during charging and decreases during discharging.	

7. Charging

AC240P supports four charging methods: AC, solar, car, generator, and Lead-acid battery.

Attention:

- Double-check that all cables are firmly plugged in.
- Avoid getting the plug and socket wet to prevent any potential damage.

7.1 AC Charging

Plug the AC240P into a standard wall outlet and start charging. Once it's fully charged, the AC240P automatically stops charging to prevent overcharging. For a fast charge, you can enable Turbo Charging in the BLUETTI App, which allows for an 80% capacity in just 45 minutes at an ambient temperature of 25°C (77°F).

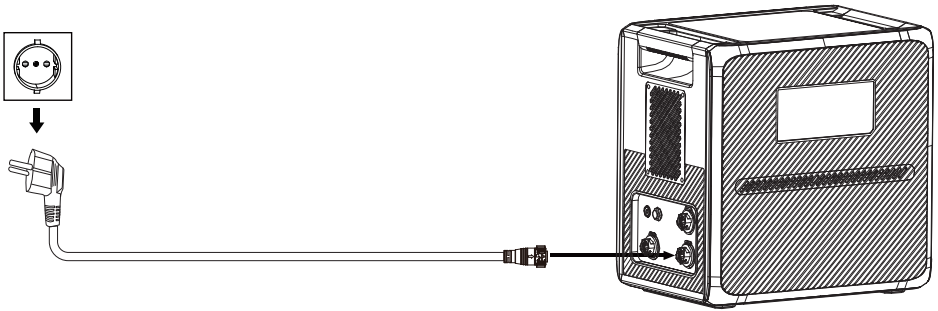

7.2 Solar Charging

Connect the solar panels (in series or parallel) to AC240P via the solar charging cable. When receiving a continuous input of 1200W, the AC240P can be charged up to 80% in about 1.3 hours. However, please be aware that the charging time may vary based on weather conditions, sunlight intensity, panel orientation, and other variables.

Note:

- Make sure your solar panels meet the following requirements:
Voc: 11V-60V Current: 21A Max. Power: 1200W Max.
- Non-waterproof solar panels will lose efficiency if they get exposed in the rain for a long time.

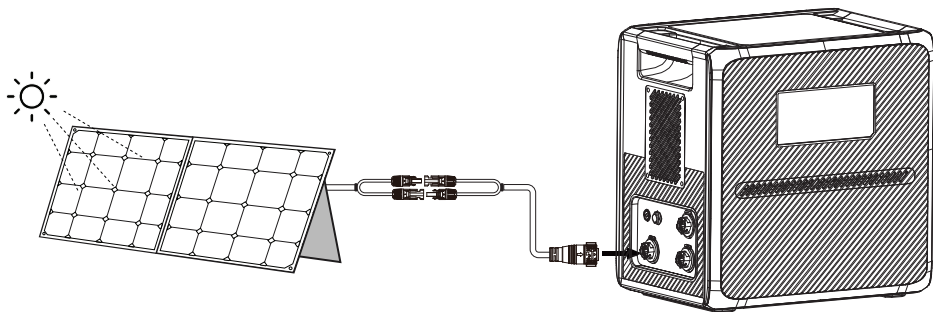

⚠ Attention:

For solar panels with an open circuit voltage between 60V and 145V, you can still use them to charge the AC240P. Simply connect the solar panels to the AC240P via the PV Voltage Regulator, and you can enjoy seamless and hassle-free solar charging.

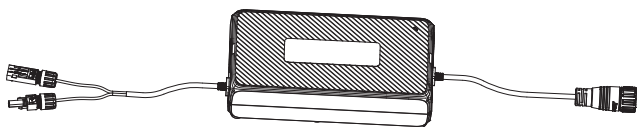

7.3 Car Charging

Connect AC240P to the vehicle's 12V cigarette lighter port via the car charging cable. The AC240P automatically stops charging once it's fully charged.

Note: Make sure your vehicle meets the following conditions for charging:

- The vehicle is capable of supplying power with a maximum current of 8A.
- The vehicle's engine is running during the charging process.

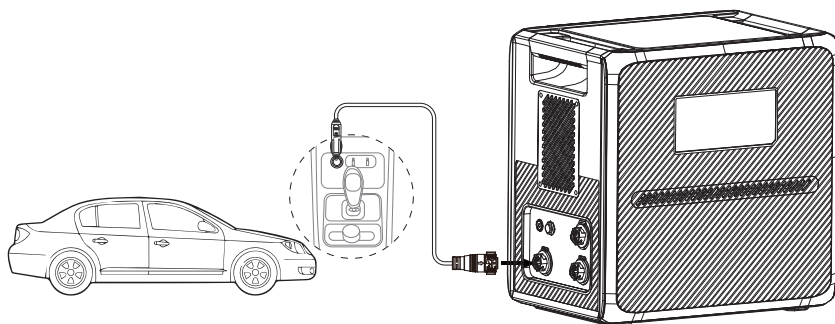

7.4 Generator Charging

Connect the AC240P to a generator via the AC charging cable. The AC240P also automatically stops charging when it's fully charged.

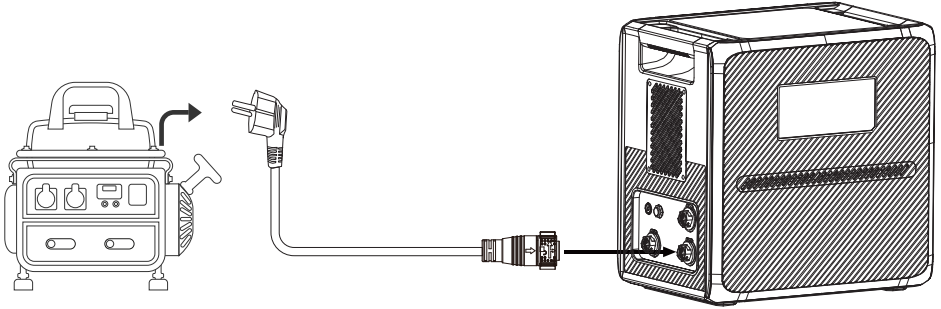

Note: Make sure your generator delivers the AC output with charging voltage, frequency, and Grid Self-adaption Mode voltage that meet AC240P's specifications.

If the total power demand of your connected devices exceeds the generator's output capacity, please turn on the Grid Self-adaption Mode to ensure a seamless charging experience.

7.5 Lead-acid Battery Charging

In this method, the AC240P is charged by connecting the lead-acid battery and the AC240P DC/PV port via the optional lead-acid battery charging cable, as shown in the figure below.

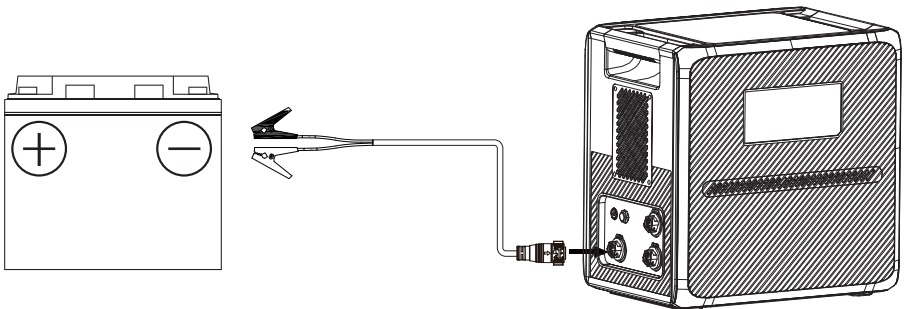





8. Discharging

Besides the cigarette lighter port, USB-A, and USB-C, AC240P also features two types of AC outlets and an RV port, expanding your charging options.

8.1 AC Discharging

Port	Description
AC Outlet x 4	For AC electrical devices.

8.2 DC Discharging

Port	Picture	Specifications	Compatible Loads
Cigarette Lighter Port x1		12V / 10A	12V DC appliances up to 120W power. e.g. car refrigerator, air conditioner
USB-A x 2		QC 3.0, 18W Max.	Mobile phones and other small loads.
USB-C x 2		PD 3.0, 100W Max.	Mobile phones, laptops, etc.
RV Port x1		12V / 30A	RV's 12V DC appliances.

Note: To ensure optimal performance, avoid short-circuiting the ports and keep them dry during use or storage. Additionally, do not block or cover the ports while ensuring proper ventilation.

9. Settings

The AC240P offers the convenience of adjusting its settings either via the LED screen or the BLUETTI App. With the unit's LED screen, you have direct control over various settings such as Power Lifting Mode, ECO Mode, output frequency, and charging modes. Additionally, by using the BLUETTI App, you can access a user-friendly interface on your phone to conveniently monitor and control the AC240P.

9.1 Setting Mode

When the screen is on, press and hold the AC and DC Power Buttons for about 2 seconds till the output frequency flashes to enter the Setting Mode.

9.2 ECO Mode

The AC240P has two ECO modes that help you save power and extend battery life:

- AC-ECO Mode

In this mode, if the AC power output falls below a certain level for a set period of time, the AC power will automatically turn off.

Note: This mode is not available when the AC240P is charging from an AC source like a wall outlet or generator.

- DC-ECO Mode

In this mode, if the DC power output falls below a certain level for a set period of time, the DC power will automatically turn off.

Attention:

- The AC-ECO and DC-ECO modes are enabled by default to save energy, and it's recommended to keep them enabled at all times.
- Use the BLUETTI App to enable or disable AC-ECO Mode and DC-ECO Mode separately. If you use the LED screen, they'll be turned on or off at the same time.
- To avoid any interruption in charging, disable ECO Mode when charging a small device that consumes less than 60W of power.

In the Setting Mode, press the DC Power Button to navigate through the setting items. When the **ECO** icon flashes on the screen, press the AC Power Button to enable or disable the ECO Mode.



9.3 Frequency Switching

The current output frequency (50Hz / 60Hz) is displayed in the lower right corner of the

screen. In the Setting Mode, press the DC Power Button to navigate until the output frequency appears on the screen. Then, press the AC Power Button to switch the frequency options based on your requirements.

Note: Turn off AC Power Button before setting Frequency.

9.4 WiFi & Bluetooth Connection

To connect the AC240P to the BLUETTI App, turn on the WiFi or Bluetooth first. In the Setting Mode, press the DC Power button to navigate through the setting items. When the  icon flashes on the screen, press the AC Power Button to turn Bluetooth on. Similarly, when the  icon flashes on the screen, press the AC Power Button to toggle WiFi on.



9.5 Power Lifting Mode



The Power Lifting Mode is specifically designed to handle resistive loads up to 3,600W, including electric blankets, kettles, hairdryers, and other heating devices. To enable it, access the Setting Mode, navigate with the DC Power Button until the  appears, and press the AC Power Button to enable the mode.

Note: The Power Lifting Mode is not enabled by default and is only suitable for resistive loads with a power rating between 2,400W-3,600W.

Although the AC240P can handle higher power demands, its actual operating power remains at 2,400W. Also, the mode is not available when the AC240P is working with another AC240P unit in parallel.

9.6 AC Charging Mode

The AC240P supports 3 AC charging modes - Standard, Turbo, and Silent to fit your specific needs. In the Setting Mode, use the DC power button to navigate until the  or  icon starts flashing on the screen. Then, press the AC power button to choose the charging modes. Please refer to the table below for useful instructions.

Mode	Recharging Power			Description	Note	Icon
	AC	PV	AC+PV			
Standard	800W Max.	800W Max.	800W Max.	Fully charged in about 3 hours	More friendly to AC240P's battery.	None
Turbo	2400W Max.	1200W Max.	2400W Max.	80% charge in 45 minutes	Comes in handy when recharging time is a priority.	
Silent	800W Max.	800W Max.	800W Max.	Low operation noise less than 50dB	Offers a quiet, low-power operation for long battery life.	

9.7 UPS Mode

With the UPS mode enabled, the AC240P can provide uninterrupted power to your essential appliances during a power outage. And there are four different modes available through the BLUETTI App, allowing you to choose the best option for your needs.

• Standard UPS Mode

In this mode, the AC240P and its expansion batteries (if any) are always charged using available solar or grid power, ensuring that they are ready to provide backup power in case of a grid failure. When the grid fails, the AC240P units seamlessly take over to keep your devices running without any interruption.

Note: This mode is only available when two AC240P units are connected in parallel.

• Time Control UPS Mode

This mode allows you to program the AC240P to charge during off-peak hours when electricity is cheaper. Then, during peak hours when electricity is more expensive, the AC240P seamlessly switches over to power your devices, helping you to save money on your electricity bills.

• PV Priority UPS Mode

In this mode, the AC240P is mainly charged by solar energy to save power. You can also set a specific State of Charge (SoC) threshold. AC240P charges from the grid until reaching the designated SoC, and then seamlessly switches to solar charging for the remaining capacity.

• Customized UPS Mode

Tailor your UPS settings to match your unique needs in this mode. Create personalized schedules for charging and discharging, set battery SoC limits, and even control the grid charging switch and scheduled charging switch according to your diverse requirements.

9.8 Grid Self-adaption Mode

If you can not charge the AC240P using a generator or unstable grid voltage because of unstable voltage, it is recommended that you enable the Grid Self-adaption Mode through the BLUETTI App to ensure a stable, safe charging experience for both the AC240P and your devices.

9.9 Max. Grid Input Current

The Max. Grid Input Current is set to 10A by default. If the grid current doesn't match this setting, adjust the setting in the BLUETTI App.

Attention:

A single AC240P unit allows a maximum grid input current of up to 16A.

If you need to increase the setting beyond the default 10A, please contact BLUETTI Customer Service and request a password to make the necessary adjustments.

9.10 Exit Setting Mode

To save your AC240P settings and exit the Setting Mode, press and hold down both the DC and AC Power Buttons at the same time.

Note: If you do not perform any operation in 1 minute, the AC240P will automatically exit the Setting Mode, and no changes will be saved.

10. AC240P + B210P Expansion Connection

The AC240P unit supports up to 4 B210P expansion batteries, providing a total capacity of up to 10,443Wh. Follow these steps to connect the two units:

1. Make sure both the AC240P and B210P are turned off.
2. Connect them using the battery expansion cable.
3. Power the AC240P on and the B210P turns on automatically. The  displays on the AC240P's screen.

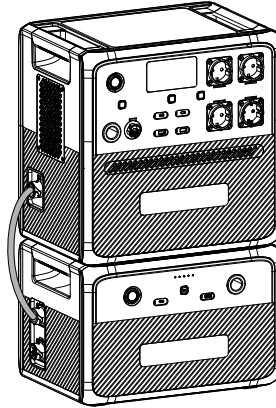

If you want to add more B210P units, please set up the system as shown.

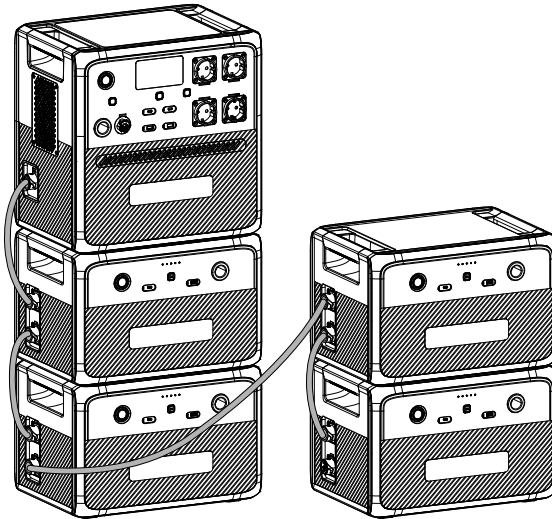

Attention:

The AC240P connects to the upper battery expansion port of B210P.

11. Parallel Operation

To increase your power output, you can connect two AC240P units in parallel. When connected in this way, the two units can deliver up to 4,800W of power. To connect them, please follow these steps:

1. Make sure both AC240P units are turned off.
2. Connect them using the parallel box.
3. Power on one AC240P unit, and the other unit will automatically turn on.

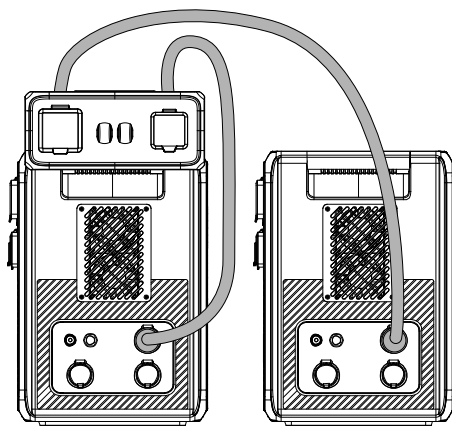

When you connect your parallel system to a wall outlet, your devices will get power from either the grid or the system, depending on their power demand. If the demand is lower than 4,000W, they'll get power directly from the grid. But if the demand is between 4,000W-4,800W, they'll draw from the system.

Note:

- All the settings made on one AC240P unit will be synchronized to the other unit. If you need to adjust the Max. Grid Input Current, please use the BLUETTI App and make the necessary changes.
- Charge the two AC240Ps using the Parallel Charging Cable(with parallel box in Optional Accessories) in parallel mode.

12. BLUETTI App

Scan the QR code below or search "BLUETTI" in the App Store or Google Play to download the BLUETTI App.







For more details, please refer to BLUETTI APP INSTRUCTIONS.

13. Specifications

Model	AC240P
Battery Capacity	1,843Wh (36Ah)
Cell Type	Lithium Iron Phosphate (LiFePO ₄ , LFP)
AC + DC Input	2,400W Max.
AC+DC Output	2,500W Max.
Weight	33kg / 72lbs
Dimensions (L × W × H)	419.5mm × 293.5mm × 409.5mm / 16.5in × 11.6in × 16.1in
Charging Temperature	0°C to 40°C
Discharging Temperature	-20°C to 40°C
Storage Temperature	Up to 1 month: -20°C to 45°C Up to 3 months: -20°C to 30°C Up to 12 months: -20°C to 25°C
Working Humidity	10% to 90%
Noise	53dB Max.
Working Altitude	2,000m / 6,561ft











AC Output			
Power	2,400W in total		
Overload Power	2500W<load<3000W@2min; 3000W<load<3600W@10s; 3600W<load@500ms;		
Voltage	230VAC		
Current	11A		
Frequency	50Hz / 60Hz		
DC Output			
Cigarette Lighter Port × 1	12VDC / 10A		
USB-A × 2	18W Max. (QC3.0: 5V / 3A; 9V / 2A; 12V / 1.5A)		
USB-C × 2	100W Max. (PD3.0: 5 / 9 / 12 / 15 / 20V 3A; 20V / 5A, with built-in EMarker chip)		
RV Port × 1	12VDC / 30A, 360W Max.		
AC Input			
Voltage	230VAC		
Current	13A Max.		
Frequency	50Hz / 60Hz		
UPS	Switching time ≤20ms		
Power	2,400W Max. (0%-80% in 45 minutes @ 15°C-25°C / 59°F-77°F)		
DC Input			
Interface	2-pin Aviation Socket		
Power	1,200W Max.		
Current	21A Max.		
Voltage	11V to 60VDC		
Battery Expansion Port			
Voltage	44.8V to 57.6VDC		
Input Current	60A Max.		
Parallel Port			
Interface	3-pin Aviation Socket + 8-pin Aviation Socket		
Output Current	24A Max.		
Radio Frequency			
	Operating Frequency	Maximum Transmit power	Modulation mode
WIFI	2412MHz~2472MHz	18.59dBm	BPSK/QPSK/16QAM/64QAM /DBPSK/DQPSK/CCK
Bluetooth4.2	2402MHz~2480MHz	8.42dBm	GFSK,π/4-DQPSK,8DPSK



14. Button Operation Instructions

Operation	Function	Description
Press the AC Power Button	Turn on / off the AC output	/
Press the DC power button	Turn on / off the cigarette lighter port and RV port output	/
Press the USB Power Button	Turn on / off the USB output	/
Press the AC and DC Power Buttons simultaneously and hold for more than 2 seconds till the output frequency flashes	Enter / exit the Setting Mode	In the Setting Mode, the icons for the currently enabled functions remain lit, except for the flashing output frequency icon. If you do not perform any operation in 1 minute, the AC240P will automatically exit the Setting Mode, and no changes will be saved.
Press the DC Power Button in the Setting Mode	Navigate through the setting items	The flashing setting item is selected and editable. In the Setting Mode, the corresponding codes will be displayed on the left side: P01: Output Frequency P03: Charging Mode P04: Power Lifting Mode P05: ECO Mode P06: Bluetooth P07: WiFi
Press the AC Power Button when the setting item is flashing	Enable or disable the selected function.	/
Press and hold the DC Power Button in the Setting Mode	Switch the status page	You can view relevant information on the status page.  : Serial Number  : Error code  : Historical faults  : Version

15. Troubleshooting

In the Setting Mode, press and hold the DC power button to switch the status page until the  icon and the error code appear simultaneously on the screen. Please refer to the table below for helpful guidance.

Error Code	Alarm Icon	Description	Troubleshooting
E001		Inverter overload	Check if the power consumption of your devices is too high. Reduce the load if necessary.
E002		Inverter overtemperature protection, AC output off	Wait for about 10 minutes until the unit cools down, then turn on the AC output again.
E003		Inverter short circuit	1.Check if the power consumption of your devices is too high. 2.Check if any of your electrical devices are causing a short circuit.
E033		PV overvoltage	Make sure the PV input voltage is within the range of 11V-60VDC.
E039		PV overtemperature	Wait for about 10 minutes until the unit cools down, then re-enable the PV input.
E065		DC output short circuit	1.Check if the power consumption of your devices is too high. 2.Check if any of your electrical devices are causing a short circuit.
E067		DC output overcurrent	Check if the power consumption of your devices is too high. Reduce the load if necessary.
E068		DC output overtemperature	Wait for about 10 minutes until the unit cools down, then restart your devices.
E085		Charging temperature too high	Wait for the unit to cool down before charging.
E086		Charging temperature too low	Make sure the unit is placed in an ambient temperature of 0°C to 40°C (32°F to 104°F).
E087		Discharging temperature too high	Wait for the unit to cool down before discharging.

E088		Discharging temperature too low	Make sure the unit is placed in an ambient temperature of -20°C to 40°C (-4°F to 104°F).
E099		Grid overfrequency	Check if the grid frequency is too high. Contact your local power provider if necessary.
E100		Grid underfrequency	Check if the grid frequency is too low. Contact your local power provider if necessary.
Others	/	/	Please contact BLUETTI support for assistance.

Appx. 1 Estimating Operation Time

To estimate the operation time of the AC240P, consider the load you're applying:

Operation time = Battery Capacity (Wh) x DoD x η ÷ (Load Power + AC240P Self-consumption)

Note: DoD refers to the depth of discharge. AC240P works at 95% DoD for longer battery life.

η is the conversion efficiency of the inverter, typically over 85% for AC240P.

Please keep in mind that the estimated operation time provided is for reference purposes and may vary based on actual usage conditions. Factors such as low temperature and excessive loads can significantly affect the battery capacity, leading to a reduction in the average operation time.

Appx. 2 FAQ

Q1: How do I know whether my devices will work well with this product?

A: Please evaluate the total constant load of your devices. If it doesn't exceed the Max. output power of AC240P (2400W), you can use this power station to run your devices.

Note: Some devices with built-in motors or compressors may start at 2-4 times the rated power, which can easily overload the AC240P.

Q2: Can I use third-party solar panels to charge this product?

A: Yes, you can. However, make sure your solar panels have an open circuit voltage of 11V-60V and are equipped with MC4 connectors. It's also important not to mix different types of solar panels.

Q3: Can it charge and discharge at the same time?

A: Yes. It supports pass-through charging. The AC240P comes with the premium LiFePO₄ battery and proprietary Battery Management System to ensure that it can charge and discharge at the same time.

Q4: Why is the charging power often too low?

A: AC240P has a built-in intelligent BMS that automatically adjusts the charging power in response to the battery temperature and SoC, thus protecting the battery and extending its service life.

AC240P

Tragbare Powerstation

Benutzerhandbuch v1.0

Lesen Sie dieses Handbuch vor Gebrauch sorgfältig durch und bewahren Sie es zum späteren Nachschlagen auf.



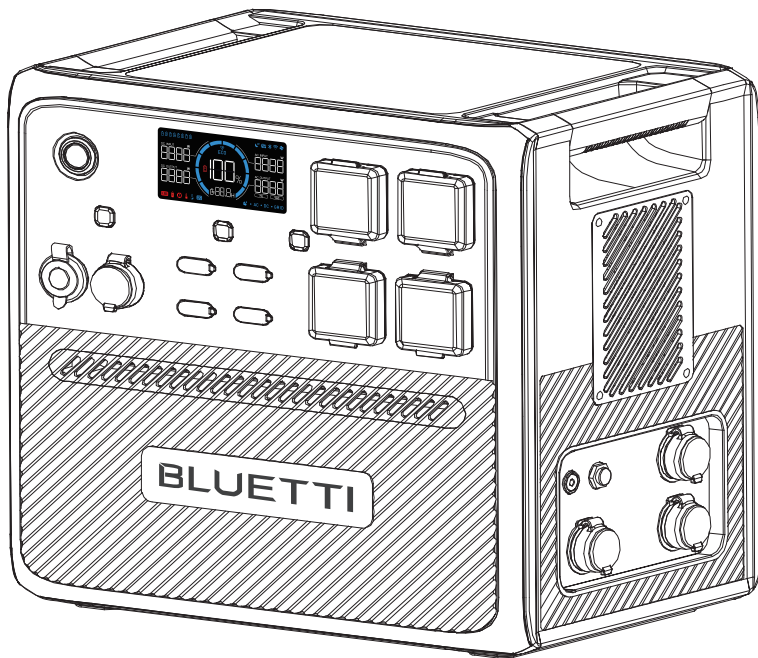

⚠️ Warnung

1. Laden Sie das Gerät vor dem ersten Gebrauch auf.
2. Verwenden Sie keine Solarpaneele mit einer Leerlaufspannung von mehr als 60 V. Der Eingangsspannungsbereich für Solarstrom beträgt 11–60 VDC.
3. Laden Sie das Gerät umgehend auf, wenn der Wert für den Ladezustand unter 5 % fällt. Wenn der Wert für den Ladezustand auf 0 fällt, schalten Sie das Gerät aus und laden Sie es mindestens 30 Minuten lang auf, bevor Sie es neu starten.
4. Das Gerät ist nur für den netzunabhängigen Betrieb geeignet. Schließen Sie den AC-Ausgang nicht an das Stromnetz an.
5. Wenn Sie das Gerät länger als 3 Monate nicht benutzen, laden Sie es auf einen Ladezustand von 40–60 % auf und schalten Sie es vor der Lagerung aus. Zur Optimierung der Lebensdauer der Batterie sollten Sie das Gerät alle 3 Monate ent- und aufladen.

Vielen Dank!

Danke, dass Sie BLUETTI in den Kreis Ihrer Familie aufgenommen haben. BLUETTI engagiert sich von jeher für eine nachhaltige Zukunft – mit außergewöhnlich umweltfreundlichen Energiespeicherlösungen, von denen nicht nur Haushalte, sondern wir alle profitieren. Aus diesem Grund wird BLUETTI in mehr als 100 Ländern gerne genutzt und genießt das Vertrauen von Millionen Kunden auf der ganzen Welt.



Copyright © Shenzhen PowerOak Newener Co., Ltd. Alle Rechte vorbehalten.

Kein Teil dieses Dokuments darf ohne vorherige schriftliche Zustimmung von Shenzhen PowerOak Newener Co. in irgendeiner Form oder mit irgendwelchen Mitteln vervielfältigt oder übertragen werden.

Hinweis

Für die Produkte, Dienstleistungen und Funktionen von BLUETTI gelten die beim Kauf vereinbarten Bedingungen. Bitte beachten Sie, dass einige der in diesem Handbuch beschriebenen Produkte, Dienstleistungen oder Funktionen möglicherweise nicht im Rahmen Ihres Kaufvertrags verfügbar sind. Sofern im Vertrag nicht anders angegeben, gibt BLUETTI keine ausdrücklichen oder stillschweigenden Zusicherungen oder Garantien in Bezug auf den Inhalt dieses Handbuchs.

Der Inhalt dieses Handbuchs kann ohne vorherige Ankündigung geändert werden. Hier können Sie die neueste Version herunterladen: <https://www.bluettipower.com/pages/user-guides>

Wenn Sie Fragen oder Bedenken bezüglich dieses Handbuchs haben, wenden Sie sich an den BLUETTI Support, um Unterstützung zu erhalten.

Inhalt

1	Sicherheitshinweise	37
2	Packliste	41
3	Produkteinführung	43
4	Produktübersicht	44
5	Ein-/Ausschalten	45
6	LED-Bildschirm	46
7	Laden	48
8	Entladen	51
9	Settings	52
10	Erweiterungsanschluss AC240P + B210P	56
11	Paralleler Betrieb	57
12	BLUETTI App	58
13	Technische Daten	58
14	Anweisungen zur Bedienung der Tasten	60
15	Fehlerbehebung	61
	Anhang 1 Schätzung der Betriebszeit	63
	Anhang 2 FAQ	63

1. Sicherheitshinweise

Studieren Sie dieses Handbuch, um sich über den vorschriftsmäßigen Gebrauch des Produkts und diesbezügliche Sicherheitshinweise zu informieren. Die darin aufgeführten Sicherheitsanforderungen dienen der Veranschaulichung, erheben jedoch keinen Anspruch auf Vollständigkeit. Der tatsächliche Betrieb muss allen geltenden Sicherheitsnormen entsprechen. Bei Fragen wenden Sie sich bitte an den BLUETTI Support oder an Ihren BLUETTI Händler.

1.1 Erklärung

Zur Gewährleistung eines sicheren Betriebs müssen die folgenden Bedingungen beachtet und eingehalten werden:

- Betreiben oder lagern Sie dieses Produkt stets unter den in dieser Anleitung genannten Bedingungen.
- Vermeiden Sie die unbefugte Demontage, den unbefugten Austausch von Bauteilen und die unbefugte Änderung von Softwarecodes.

⚠ BLUETTI haftet nicht für Schäden, die auf folgende Umstände zurückzuführen sind:

- Ereignisse höherer Gewalt wie Erdbeben, Brände, Stürme, Überschwemmungen oder Erdbeben.
- Schäden, die durch den kundenseitigen Transport verursacht wurden.
- Schäden, die auf unzureichende Lagerungsbedingungen gemäß den Angaben im Handbuch zurückzuführen sind.
- Schäden, die durch Fahrlässigkeit des Kunden, unsachgemäße Bedienung oder vorsätzliche Handlungen verursacht wurden.
- System- oder Hardwareschäden, die durch Dritte oder Kunden verursacht wurden, einschließlich, aber nicht beschränkt auf unsachgemäße Handhabung und Installation, die nicht mit den Anweisungen in diesem Handbuch übereinstimmen.
- Verwendung der Powerstation mit Produkten, die eine leistungsstarke unterbrechungsfreie Stromversorgung (USV) benötigen, einschließlich, aber nicht beschränkt auf Daten-server, Workstations, medizinische Ausrüstung und ähnliche Geräte.

1.2 Allgemeine Anforderungen

HINWEISE BEZÜGLICH DER GEFAHR VON BRAND, STROMSCHLAG ODER VERLETZUNG
WICHTIGE SICHERHEITSANWEISUNGEN

WARNUNG:

Bei der Verwendung dieses Produkts sollten immer grundlegende Vorsichtsmaßnahmen beachtet werden, z. B.:

- Lesen Sie alle Anweisungen, bevor Sie das Produkt verwenden.
- Zur Verringerung der Verletzungsgefahr ist eine genaue Überwachung erforderlich, wenn das Produkt in der Nähe von Kindern verwendet wird.
- Stecken Sie weder Ihre Finger noch Ihre Hände in das Produkt. Führen Sie auch keine Fremdkörper in Anschlüsse des Produkts ein.

- Die Verwendung von Zubehörteilen, die nicht vom Hersteller empfohlen oder verkauft werden, kann zu Brand-, Stromschlag- oder Verletzungsgefahr führen.
- Um das Risiko einer Beschädigung des Steckers und des Kabels zu verringern, ziehen Sie beim Trennen des Produkts von der Stromversorgung am Stecker und nicht am Kabel.
- Verwenden Sie keine beschädigten oder modifizierten Akkumulatoren oder Geräte, da diese ein unvorhersehbares Verhalten zeigen können, das zu Bränden, Explosionen oder Verletzungen führen kann.
- Betreiben Sie das Produkt nicht mit einem beschädigten Kabel/Stecker oder einem beschädigten Ausgangskabel.
- Versuchen Sie nicht, die interne Batterie oder eine andere Komponente des Produkts auszutauschen. Überlassen Sie dies autorisiertem Fachpersonal. Es gibt keine vom Endbenutzer zu wartenden Komponenten. Nehmen Sie das Produkt nicht auseinander, sondern bringen Sie es zu einem qualifizierten Kundendienst, wenn eine Wartung oder Reparatur erforderlich ist. Bei unsachgemäßem Zusammenbau besteht die Gefahr eines Brandes oder Stromschlages.
- Um das Risiko eines Stromschlages zu verringern, trennen Sie das Produkt von der Stromversorgung, bevor Sie mit der Wartung beginnen.
- **WARNUNG: GEFAHR VON EXPLOSIVEN GASEN.** Um das Risiko einer Batterieexplosion zu verringern, befolgen Sie diese Anweisungen sowie die Anweisungen vom Batteriehersteller und vom Hersteller der Geräte, die Sie in der Nähe der Batterie verwenden möchten. Überprüfen Sie die Warnhinweise auf den Produkten und Motoren.
- **PERSONENBEZOGENE VORSICHTSMASSNAHMEN**
 - a. Tragen Sie einen vollständigen Augenschutz und Schutzkleidung. Vermeiden Sie bei Arbeiten in der Nähe der Batterie den Kontakt mit den Augen.
 - b. Rauchen Sie niemals in der Nähe der Batterie oder des Motors und lassen Sie dort keine Funken oder Flammen zu.
 - c. Achten Sie insbesondere darauf, dass kein Metallwerkzeug auf die Batterie fällt. Dies könnte Funken entstehen lassen oder einen Kurzschluss der Batterie oder anderer elektrischer Teile verursachen, was wiederum zu einer Explosion führen kann.
- Arbeiten Sie beim Laden der internen Batterie in einem gut belüfteten Bereich und schränken Sie die Belüftung in keiner Weise ein.
- Unter missbräuchlichen Bedingungen kann Flüssigkeit aus der Batterie austreten. Vermeiden Sie den Kontakt mit einer derartigen Flüssigkeit. Spülen Sie bei versehentlichem Kontakt die betroffene Stelle mit Wasser. Wenn die Flüssigkeit in die Augen gelangt, suchen Sie außerdem umgehend einen Arzt auf. Aus der Batterie austretende Flüssigkeit kann Reizungen oder Verbrennungen verursachen.
- Setzen Sie das Produkt keinem Feuer oder übermäßigen Temperaturen aus. Bei Feuer oder Temperaturen über 80 °C besteht Explosionsgefahr.
- Lassen Sie die Wartung von einem qualifizierten Servicetechniker durchführen, der nur identische Ersatzteile verwendet. Dadurch wird die Sicherheit gewährleistet.

- Stapeln Sie keine Gegenstände auf dem Produkt, während es gelagert wird oder in Betrieb ist. Bewegen Sie das Produkt nicht, während es in Betrieb ist, da Vibrationen und plötzliche Stöße die Verbindungen der Gerätehardware beeinträchtigen können.
- VORSICHT: Verwenden Sie dieses Produkt nicht im Regen
- Verwenden Sie im Brandfall ausschließlich einen für das Produkt geeigneten Trockenlöscher.
- WARNUNG: GEFAHR VON STROMSCHLAG. Verwenden Sie das Produkt niemals zur Versorgung von Elektrowerkzeugen, um stromführende Teile oder stromführende Leitungen oder Materialien, in denen sich stromführende Teile oder stromführende Leitungen befinden könnten (z. B. Wände in Gebäuden usw.), zu durchtrennen oder auf diese zuzugreifen.

1.3 Anweisungen zur Erdung

Das Produkt ist für den tragbaren Einsatz konzipiert und erfordert normalerweise keine Erdung. Wenn Sie es jedoch an das Stromnetz anschließen, ist es aus Sicherheitsgründen wichtig, auf eine ordnungsgemäße Erdung zu achten. Sollte es zu einer Fehlfunktion oder einem Ausfall kommen, stellt die Erdung einen Weg mit dem geringsten Widerstand für den elektrischen Strom dar, um das Risiko eines Stromschlags zu verringern. Dieses Produkt ist mit einem Wechselstromkabel mit einem Geräteerdungsleiter und einem Erdungsstecker ausgestattet. Der Stecker muss in eine Steckdose gesteckt werden, die gemäß allen örtlichen Vorschriften und Verordnungen ordnungsgemäß installiert und geerdet ist.

WARNUNG:

Bei unsachgemäßem Anschluss des Geräteerdungsleiters besteht die Gefahr eines Stromschlags. Wenn Sie Zweifel haben, ob das Produkt ordnungsgemäß geerdet ist, wenden Sie sich an einen qualifizierten Elektriker. Modifizieren Sie den mit dem Produkt gelieferten Stecker nicht. Wenn er nicht in die Steckdose passt, lassen Sie von einem qualifizierten Elektriker eine geeignete Steckdose installieren.

1.4 Anforderungen an die Handhabung

Achten Sie beim Transport und bei der Lagerung darauf, das Gerät nicht fallen zu lassen, gewaltsam zu stoßen oder zu kippen, da dies zu inneren Schäden führen kann. Verwenden Sie bei Bedarf mechanische Hilfsmittel wie Wagen oder höhenverstellbare Werkbänke, um eine sichere Handhabung zu gewährleisten.

Empfohlene Personenanzahl nach Produktgewicht

Gewicht	Anzahl Personen
<18 kg	1
18 kg~32 kg	2
32 kg~55 kg	3
>55 kg	4 oder ein Wagen



1.5 Aufbewahrungshinweise

- Wenn der Ladezustand auf 5 % fällt, laden Sie das Produkt umgehend auf.
- Laden Sie das Produkt vor der Lagerung auf einen Ladezustand von 40 bis 60 % auf, um es in optimalem Zustand zu halten. Schalten Sie außerdem das Gerät aus und trennen Sie alle elektrischen Verbindungen vom Gerät.

- Lagern Sie das Produkt an einem kühlen und trockenen Ort und halten Sie es von entflammbareren oder brennbaren Materialien und Gasen fern.
- Das Produkt kann bei Temperaturen zwischen -20 und 45 °C sicher gelagert werden. Bei einer Lagerdauer von mehr als einem Monat wird jedoch empfohlen, eine ideale Lagertemperatur von etwa 30 °C bereitzustellen.
- Lassen Sie das Produkt alle 3 Monate einen Komplettzyklus absolvieren, um die Batterie zu pflegen. Es wird davon abgeraten, das Gerät über einen längeren Zeitraum zu lagern, da dies seine Leistung und Gesamtlebensdauer beeinträchtigen kann.

Wenn der Ladezustand auf 0 fällt (während der Lagerung oder beim Einschalten), ergreifen Sie die folgenden Maßnahmen für einen sicheren Neustart des Produkts:

- Schalten Sie das Gerät umgehend ab.
- Laden Sie das Gerät innerhalb von 48 Stunden.
- Sorgen Sie vor dem Aufladen 6 Stunden lang für eine Umgebungstemperatur von 5 bis 35 °C. Es wird empfohlen, das Produkt an einer Wechselstromquelle zu laden. Beim Laden mit Solarenergie ist darauf zu achten, dass die Solaranlage mehr als 100 W Leistung liefert.

  Dieses Symbol erinnert Sie daran, dass Sie vor dem Betrieb und der Wartung die Anweisungen im dem Produkt beiliegenden Informationsmaterial lesen sollten.





- Schließen Sie das Produkt mit dem mitgelieferten Netzkabel an eine Steckdose mit Erdungsanschluss an.
- Die Steckdose sollte in der Nähe des Produkts installiert und aus Sicherheitsgründen leicht zugänglich sein.
- Entsorgen Sie eine Batterie niemals durch Werfen in Feuer oder einen heißen Ofen oder durch mechanisches Zerkleinern bzw. Schneiden, da sie dadurch explodieren kann.
- Vermeiden Sie das Belassen der Batterien in Umgebungen mit extrem hohen Temperaturen, da dies zu einer Explosion oder zum Auslaufen von entflammbareren Flüssigkeiten oder Gasen führen kann.
- Wenn die Batterie extrem niedrigem Luftdruck ausgesetzt wird, kann dies zu einer Explosion oder zum Austreten von entflammbareren Flüssigkeiten oder Gasen führen.
- Es muss auf die Umweltaspekte der Batterieentsorgung geachtet werden.
- Beachten Sie die elektrischen Hinweise und Sicherheitsinformationen auf der Außenseite des Gehäuses, bevor Sie das Gerät installieren oder in Betrieb nehmen.

BEWAHREN SIE DIESE ANLEITUNG AUF

 **BLUETTI haftet nicht für Geräteschäden, die durch die Missachtung der vorgenannten Hinweise verursacht werden.**

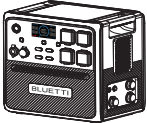
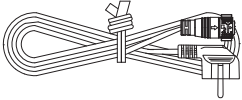
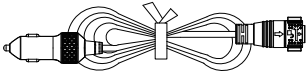
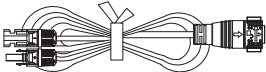

2. Packliste

Standardzubehör

Artikel	Bild	Anz.
Tragbare Powerstation		1
AC-Ladekabel		1
Autoladekabel		1
Solarladekabel		1
Erdungsschraube		1
Benutzerhandbuch		1
Garantiekarte		1

Optionales Zubehör

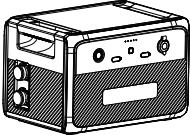
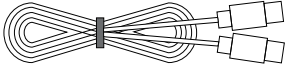
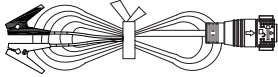
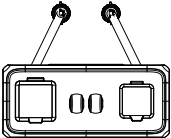
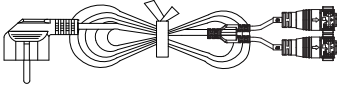
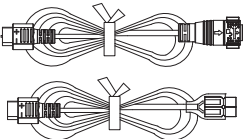
(Auf der offiziellen BLUETTI Website verfügbar: <https://www.bluettipower.com>)

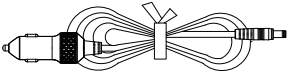
Artikel	Bild
Erweiterungsbatterie B210P	
USB-C-zu-USB-C-Kabel (Ausgang)	
Bleibatterie-Ladekabel (Zum Laden der AC240P mit Strom aus einer Bleibatterie)	
Parallelbox	
AC-Parallel-Ladekabel (Das Aussehen des Kabels hängt vom erhaltenen Kabel ab.)	
Wohnmobil-Netzkabel (Für 12V-Geräte in Wohnmobilen)	
PV-Spannungsregler (Wandeln Sie die hohe Spannung des Solarpaneels in ein geeignetes Niveau zum Laden der Batterie um)	
12-V-Gleichstrom-Netzkabel (für 12-V-Geräte mit DC5521-Anschluss, z. B. Router, Kameras usw.)	

3. Produkteinführung

Lernen Sie die BLUETTI AC240P Power Station kennen: Eine außergewöhnliche Energielösung für Reiseliebhaber, die nur das Beste wollen. Mit einer gewaltigen Leistung von 2.400 W kann es alles versorgen, von kleinen elektronischen Geräten bis hin zu großen Wohnmobilgeräten.

Darüber hinaus verfügt der AC240P über eine beeindruckende Akkukapazität, die von 1,843 Wh bis zu erstaunlichen 10,443 Wh mit vier B210P Erweiterungsakkus reicht. Und wenn Sie noch mehr Strom benötigen, können Sie einfach einen weiteren AC240P anschließen, um tagelang ununterbrochen Strom zu haben.

Die Verwaltung des AC240P ist dank der BLUETTI App, mit der Sie die verschiedenen Funktionen und Einstellungen des Geräts ganz einfach steuern können, ein Kinderspiel. Mit Funktionen wie ECO-Modus und USV-Modus können Sie Ihren Stromverbrauch optimieren und Ihr Gerät jederzeit schützen. Ob beim Camping oder auf einem Roadtrip, der AC240P bietet eine zuverlässige und einfach zu bedienende Energielösung für Ihren Lebensstil unterwegs.

Gefahr:

Schließen Sie den Wechselstromausgang des AC240P nicht an das Stromnetz an.

4. Produktübersicht

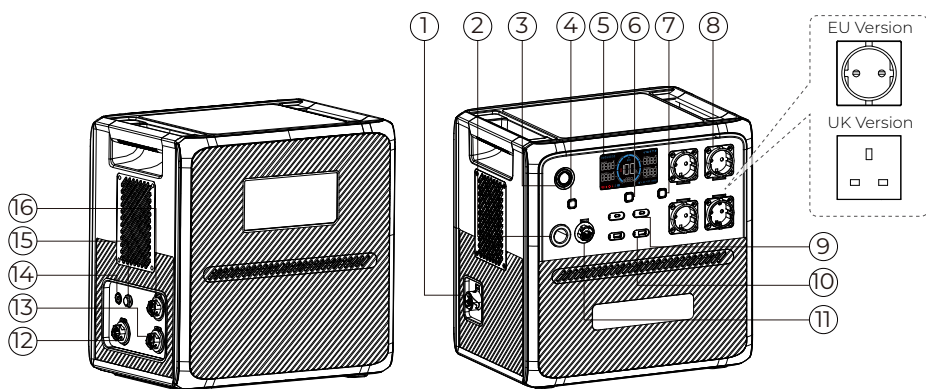

- | | |
|---------------------------------|----------------------|
| ① Batterieerweiterungsanschluss | ⑨ USB-C-Anschluss |
| ② Zigarettenanzünderbuchse | ⑩ USB-A-Anschluss |
| ③ Ein-/Ausschalttaste | ⑪ Wohnmobilanschluss |
| ④ DC-Taste | ⑫ DC-Eingang |
| ⑤ LED-Bildschirm | ⑬ AC-Eingang |
| ⑥ Taste USB Power | ⑭ Erdungspol |
| ⑦ AC-Taste | ⑮ Entlüftungsventil |
| ⑧ AC-Ausgang | ⑯ Parallelanschluss |

5. Ein-/Ausschalten

Zu beachten:

Bitte stellen Sie das Gerät fest und stabil auf die Plattform.

- Einschalten: Drücke den Power Knopf. Die Taste leuchtet auf und zeigt damit an, dass der AC240P jetzt im Standby-Modus ist.
- Ausschalten: Halten Sie die Einschalttaste mindestens zwei Sekunden lang gedrückt, um das Gerät auszuschalten.
- AC ein/aus: Drücken Sie bei eingeschalteter AC240P die Einschalttaste, um AC ein-/auszuschalten.
- USB ein/aus: Drücken Sie bei eingeschalteter AC240P die USB-Einschalttaste, um AC ein-/auszuschalten.
- DC ein/aus: Drücken Sie bei eingeschalteter AC240P die Gleichstrom-Einschalttaste, um den Gleichstrom ein-/auszuschalten.

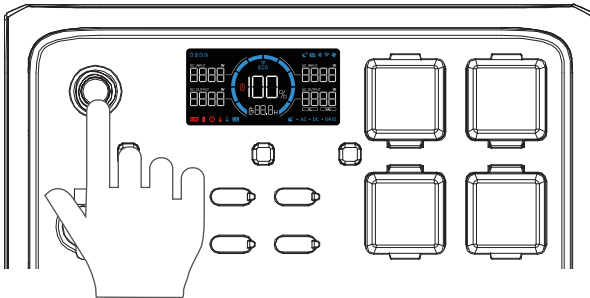

6. LED-Bildschirm

Der AC240P verfügt über ein informatives LED-Display, das einen einfachen Zugang zu allen wichtigen Informationen über den Status und die Leistung des Geräts bietet. Wenn Sie das Gerät einschalten, leuchtet der LED-Bildschirm auf, und wenn Sie das Gerät ausschalten, schaltet sich auch der Bildschirm aus.

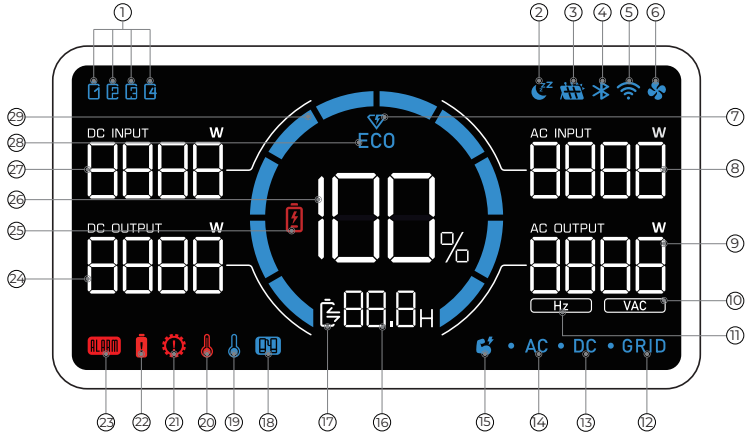

- | | | |
|------------------------|----------------------------------|---------------------------------------|
| ① Erweiterungsatterie | ⑫ Netzanschluss | ⑳ Alarm bei Überstrom |
| ② Geräuschloses Laden | ⑬ DC-Ausgang | ㉑ Alarm bei Störung |
| ③ DC-Eingang | ⑭ AC-Ausgang | ㉒ DC-Ausgangsleistung |
| ④ Bluetooth-Verbindung | ⑮ „Power Lifting“-Modus | ㉓ Warnung bei niedrigem Batteriestand |
| ⑤ WLAN-Verbindung | ⑯ Verbleibende Lade-/Entladezeit | ㉔ Batteriekapazität (Ladezustand) |
| ⑥ Lüfterstatus | ⑰ Lade-/Entladestatus | ㉕ DC-Eingangsleistung |
| ⑦ Schnellladen | ⑱ Parallele Verbindung | ㉖ ECO-Modus |
| ⑧ AC-Eingangsleistung | ⑲ Alarm bei Niedrigtemperatur | ㉗ Fortschritt der Ladung/Entladung |
| ⑨ AC-Ausgangsleistung | ㉚ Alarm bei Hochtemperatur | |
| ⑩ AC-Ausgangsspannung | ㉛ Alarm bei Überlastung | |
| ⑪ AC-Ausgangsleistung | | |

LCD-Hinweise	
Hochfahren	LCD leuchtet auf
Herunterfahren	LCD erlischt
Jedes Symbol steht für eine angeschlossene Erweiterungsbatterie. Der AC240P kann bis zu 4 Batteriesymbole anzeigen.	
Der AC240P lädt im stillen Lademodus.	
Der AC240P wird von einer Gleichstromquelle, z. B. einem Solarpanel, geladen, Blei-Säure-Batterien, usw.	
Der AC240P verbindet sich über Bluetooth mit der BLUETTI App.	
Der AC240P verbindet sich über WLAN mit der BLUETTI App.	
Wenn sie aufleuchtet, ist der Lüfter aktiviert und funktioniert ordnungsgemäß. Wenn sie blinkt, liegt möglicherweise ein Problem mit dem Lüfter vor.	
Der AC240P lädt im stillen Schnelllademodus.	
Die Wechselstromladeleistung in Echtzeit.	
Die gesamte Wechselstromleistung in Echtzeit.	
Die Wechselstromspannung in Echtzeit.	
Die Wechselstromfrequenz in Echtzeit.	
Der AC240P wird über das Stromnetz geladen.	
Der Gleichstromausgang wird eingeschaltet.	
Der Wechselstromausgang wird eingeschaltet.	
Der AC240P befindet sich im Power-Lifting-Modus.	
Die verbleibende Zeit für das Laden oder Entladen.	
: Laden : Entladen	
Der AC240P arbeitet im Parallelbetrieb mit einem anderen AC240P-Gerät.	
Die Temperatur im Inneren des Geräts ist niedriger als -20 °C.	
Die Temperatur im Inneren des Geräts ist höher als 70 °C.	
Der AC240P ist überlastet.	
Der AC240P nimmt zu viel Strom auf, was zu Schäden am Gerät oder an verbundenen Geräten führen kann.	
Es liegt ein Problem mit dem AC240P vor, das möglicherweise eine Fehlersuche oder Reparatur erfordert.	
Echtzeit-DC-Ausgangsleistung.	
Die Ladezustand sinkt unter 5 %.	
Die verbleibende Batteriekapazität.	
Echtzeit-DC-Eingangsleistung.	
Der ECO-Modus ist aktiviert, um Strom zu sparen.	
Der Balken steigt während des Ladens und sinkt während des Entladens.	

7. Laden

AC240P unterstützt fünf Lademethoden: Wechselstrom, Solar, Auto, Generator und Blei-Säure-Batterie.

Zu beachten:

- Vergewissern Sie sich, dass alle Kabel fest eingesteckt sind.
- Vermeiden Sie das Nasswerden des Steckers und Anschlusses, um mögliche Schäden zu vermeiden.

7.1 Wechselstrom laden

Schließen Sie die AC240P an eine handelsübliche Haushaltssteckdose an und starten Sie den Ladevorgang. Sobald sie vollständig aufgeladen ist, stoppt die AC240P automatisch den Ladevorgang, um eine Überladung zu vermeiden. Für eine schnelle Aufladung können Sie in der BLUETTI App das Schnellladen aktivieren, mit dem das Laden bei einer Umgebungstemperatur von 25 °C auf 80% ige Kapazität in nur 45 Minuten ermöglicht wird.

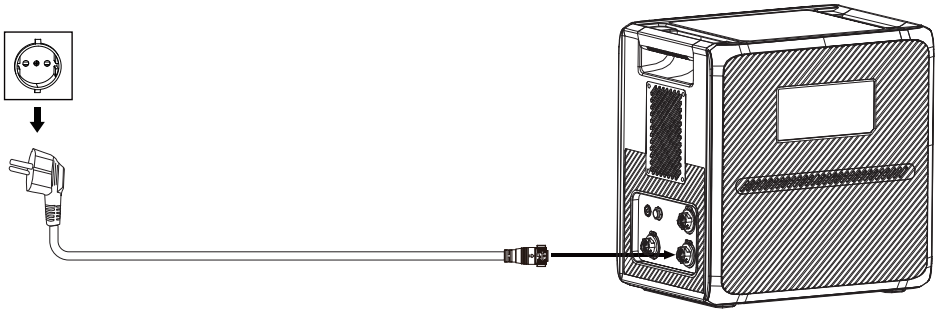

7.2 Laden mit Solarstrom

Verbinden Sie die Solarmodule (in Reihe oder parallel) über das Solarladekabel mit AC240P. Bei einer kontinuierlichen Eingangsleistung von 1200 W kann der AC240P in etwa 1,3 Stunden bis zu 80 % aufgeladen werden. Bitte beachten Sie jedoch, dass die Ladezeit je nach Wetterbedingungen, Sonneneinstrahlung, Ausrichtung der Paneele und anderen Variablen variieren kann.

Hinweis: Stellen Sie sicher, dass Ihre Solarpaneele die folgenden Anforderungen erfüllen:

Voc: 11–60 V Stromstärke: max. 21 A Leistung: max. 1.200 W

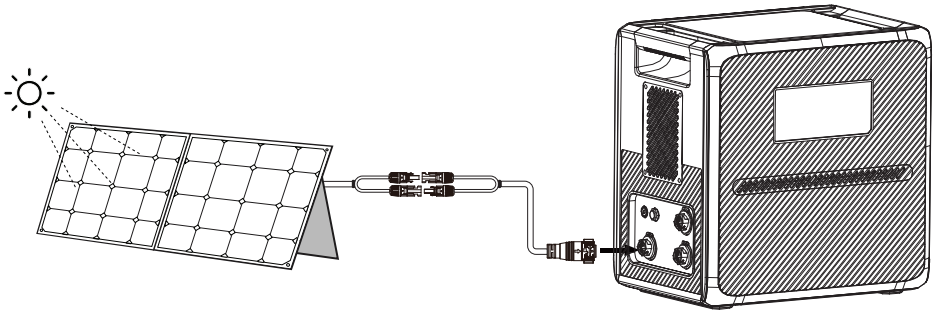

⚠ Zu beachten:

Solarpaneele mit einer Leerlaufspannung zwischen 60 V und 145 V können zum Laden der AC240P verwendet werden. Schließen Sie die Solarpaneele einfach über den PV-Spannungsregler an die AC240P an, um sie nahtlos und mühelos mit Solarstrom aufzuladen.

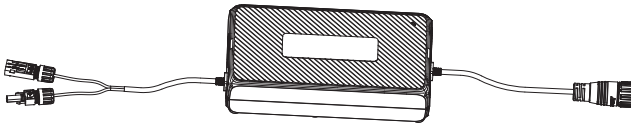

7.3 Laden per Auto

Schließen Sie AC240P über das Autoladekabel an den 12V-Zigarettenanzünder des Fahrzeugs an. Die AC240P beendet den Ladevorgang automatisch, sobald sie vollständig aufgeladen ist.

Hinweis: Ihr Fahrzeug muss die folgenden Anforderungen erfüllen, um ein Aufladen zu ermöglichen:

- Das Fahrzeug kann Strom mit einer maximalen Stromstärke von 8 A liefern.
- Der Motor des Fahrzeugs läuft während des Ladevorgangs.

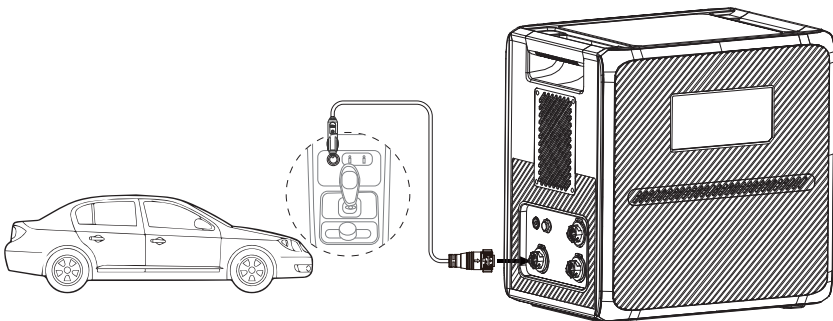

7.4 Laden per Generator

Schließen Sie die AC240P mit dem AC-Ladekabel an einen Generator an. Die AC240P beendet den Ladevorgang automatisch, wenn sie vollständig aufgeladen ist.

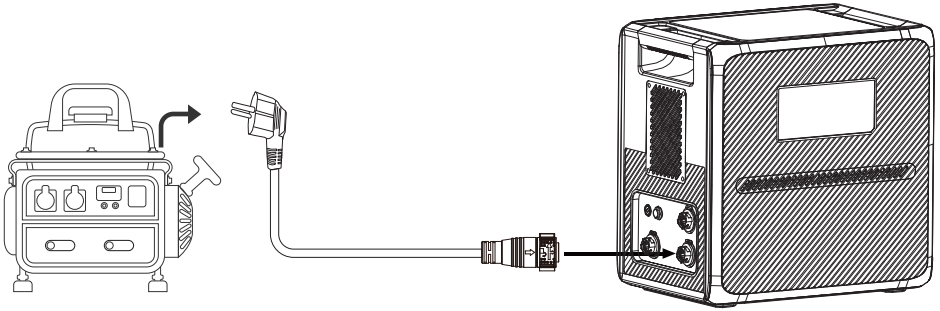

Hinweis: Vergewissern Sie sich, dass Ihr Generator den Wechselstromausgang mit der Ladespannung, der Frequenz und der Spannung des Netzanpassungsmodus liefert, die den Spezifikationen des AC240P entsprechen.

Wenn der Gesamtstrombedarf Ihrer angeschlossenen Geräte die Ausgangskapazität des Generators übersteigt, schalten Sie den Netzselbstanpassungsmodus ein, um einen reibungslosen Ladevorgang zu gewährleisten.

7.5 Laden von Blei-Säure-Batterien

Bei dieser Methode wird der AC240P geladen, indem die Blei-Säure-Batterie und der DC/PV-Anschluss des AC240P über das optionale Ladekabel für Blei-Säure-Batterien verbunden werden (siehe Abbildung unten).

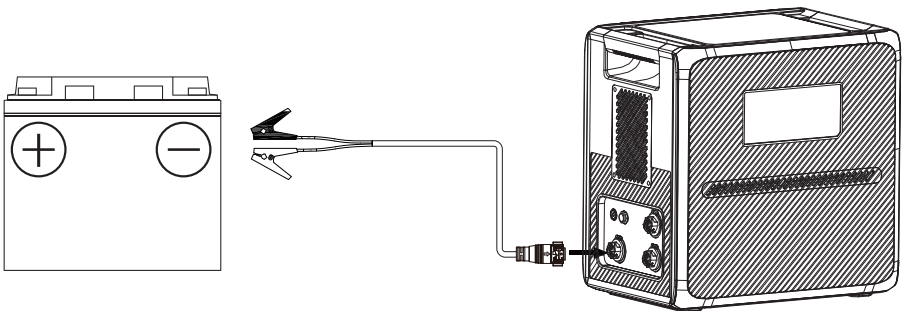





8. Entladen

Neben dem Anschluss für den Zigarettenanzünder, USB-A und USB-C verfügt der AC240P auch über zwei Arten von Netzsteckdosen und einen Anschluss für Wohnmobile, die Ihre Lademöglichkeiten erweitern.

8.1 Wechselstrom-Entladen

Anschluss	Bild	Beschreibung
Wechselstrom-Netzsteckdose x 4		Für elektrische Wechselstromgeräte.

8.2 DC-Entladung

Anschluss	Bild	Technische Daten	Kompatible Ladungen
Zigarettenanzünderbuchse x 1		12 V/10 A	12-V-Gleichstromgeräte mit bis zu 120 W Leistung, z. B. Autokühlschränke, Klimaanlage
USB-A x 2		QC 3.0, max. 18 W	Mobiltelefone und andere kleine Lasten.
USB-C x 2		PD 3.0, max. 100 W	Handys, Laptops usw.
Wohnmobilanschluss x 1		12 V/30 A	12-V-DC im Wohnmobil.

Hinweis: Um eine optimale Leistung zu gewährleisten, vermeiden Sie Kurzschlüsse an den Anschlüssen und halten Sie die Batterie während der Verwendung und Lagerung trocken. Außerdem dürfen die Anschlüsse nicht blockiert oder abgedeckt werden und es muss für eine ausreichende Belüftung gesorgt werden.

9. Settings

Die AC240P ermöglicht Ihnen das Anpassen der Einstellungen entweder über den LED-Bildschirm oder über die BLUETTI App. Über das LED-Display des Geräts haben Sie direkte Kontrolle über verschiedene Einstellungen wie den Power-Lifting-Modus, den ECO-Modus, die Ausgangsfrequenz und die Lademodi. Zusätzlich können Sie mit der BLUETTI App über eine benutzerfreundliche Schnittstelle auf Ihrem Telefon den AC240P bequem überwachen und steuern.

9.1 Moduseinstellung

Halten Sie bei eingeschaltetem Bildschirm mehr als zwei Sekunden lang die AC- und die DC-Taste gedrückt, bis die Ausgangsfrequenz blinkt, um in den Einstellmodus zu gelangen.

9.2 ECO-Modus

Der AC240P verfügt über zwei ECO-Modi, die Ihnen helfen, Strom zu sparen und die Akkulaufzeit zu verlängern:

· AC-ECO-Modus

In diesem Modus schaltet sich das Gerät automatisch ab, wenn die AC-Leistung für eine bestimmte Zeit unter einen bestimmten Wert fällt.

Hinweis: Dieser Modus ist nicht verfügbar, wenn die AC240P an einer Wechselstromquelle (Steckdose, Generator etc.) geladen wird.

· DC-ECO-Modus

In diesem Modus wird die Gleichstromversorgung automatisch abgeschaltet, wenn der Gleichstromausgang für eine bestimmte Zeit unter einen bestimmten Wert fällt.

Zu beachten:

- Die Modi AC-ECO und DC-ECO sind standardmäßig aktiviert, um Energie zu sparen, und es wird empfohlen, sie immer aktiviert zu lassen.
- Verwenden Sie die BLUETTI App, um den AC-ECO-Modus und den DC-ECO-Modus separat zu aktivieren oder zu deaktivieren. Wenn Sie den LED-Bildschirm verwenden, werden sie gleichzeitig ein- oder ausgeschaltet.
- Um eine Unterbrechung des Ladevorgangs zu vermeiden, deaktivieren Sie den ECO-Modus, wenn Sie ein kleines Gerät mit einem Stromverbrauch von weniger als 60 W aufladen.



Drücken Sie im Einstellmodus die Taste DC Power, um durch die Einstellungsoptionen zu navigieren. Wenn das Symbol **ECO** auf dem Bildschirm blinkt, drücken Sie die Taste AC Power, um den ECO-Modus zu aktivieren oder zu deaktivieren.

9.3 Frequenzumschaltung

Die aktuelle Ausgangsfrequenz (50 Hz/60 Hz) wird unten rechts auf dem Bildschirm angezeigt. Halten Sie im Einstellmodus die DC-Taste gedrückt, bis die Ausgangsfrequenz auf dem Bildschirm angezeigt wird. Drücken dann die Taste AC Power, um die Frequenzoptionen entsprechend Ihren Anforderungen umzuschalten.

Hinweis: Schalten Sie den Netzschalter aus, bevor Sie die Frequenz einstellen.

9.4 WLAN- & Bluetooth-Verbindung

Um den AC240P mit der BLUETTI App zu verbinden, schalten Sie zuerst das WLAN oder Bluetooth ein. Drücken Sie im Einstellmodus die Taste DC Power, um durch die Einstellungsoptionen zu navigieren. Wenn das Symbol  auf dem Bildschirm blinkt, drücken Sie die Taste AC Power, um Bluetooth einzuschalten. Wenn das Symbol  auf dem Bildschirm blinkt, drücken Sie die AC Power-Taste, um das WiFi einzuschalten.



9.5 Power Lifting“-Modus



Der Power-Lifting-Modus ist speziell für Widerstandslasten bis zu 3.600 W ausgelegt, darunter Heizdecken, Wasserkocher, Haartrockner und andere Heizgeräte. Um ihn zu aktivieren, rufen Sie den Einstellungsmodus auf, navigieren Sie mit der Taste DC Power, bis das Symbol  erscheint, und drücken Sie die Taste AC Power, um den Modus zu aktivieren.

Hinweis: Der Power-Lifting-Modus ist standardmäßig nicht aktiviert und eignet sich nur für ohmsche Lasten mit einer Nennleistung zwischen 2.400 W - 3.600W.

Obwohl die AC240P höhere Leistungsanforderungen bewältigen kann, bleibt die tatsächliche Betriebsleistung bei 2.400 W. Der Modus ist auch nicht verfügbar, wenn der AC240P parallel mit einem anderen AC240P-Gerät arbeitet.

9.6 AC-Lademodus

Die AC240P unterstützt die drei AC-Lademodi „Turbo“ (Schnellladen), „Standard“ und „Silent“ (geräuschlos) zur Erfüllung der jeweiligen speziellen Anforderungen. Navigieren Sie im Einstellungsmodus mit der Gleichstromtaste, bis das Symbol oder  und  auf dem Bildschirm zu blinken beginnt. Drücken Sie dann die Netztaaste, um die Lademodi auszuwählen. In der nachstehenden Tabelle finden Sie nützliche Hinweise.

Modus	Ladeleistung			Beschreibung	Anmerkung	Symbol
	AC	PV	AC+PV			
Standard	800W Max.	800W Max.	800W Max.	Vollständig aufgeladen in etwa 3 Stunden	Dies schont die Batterie der AC240P.	Keine
Turbo	2400W Max.	1200W Max.	2400W Max.	80%ige Aufladung in 45 Minuten	Praktisch, wenn die Ladezeit hohe Priorität hat.	
Geräuschlos	800W Max.	800W Max.	800W Max.	Geringes Betriebsgeräusch von weniger als 50 dB	Bietet einen leisen, stromsparenden Betrieb, der eine lange Batterielebensdauer sicherstellt.	

9.7 USV-Modus

Wenn der USV-Modus aktiviert ist, kann der AC240P Ihre wichtigsten Geräte bei einem Stromausfall unterbrechungsfrei mit Strom versorgen. Über die BLUETTI App sind vier verschiedene Modi verfügbar, aus denen Sie die beste Option für Ihre Bedürfnisse auswählen können.

- USV-Modus „Standard UPS“

In diesem Modus werden der AC240P und seine Erweiterungsbatterien (falls vorhanden) immer mit verfügbarem Solar- oder Netzstrom aufgeladen, so dass sie im Falle eines Netzausfalls bereit sind, Notstrom zu liefern. Wenn das Stromnetz ausfällt, übernehmen die AC240P-Geräte nahtlos den Betrieb Ihrer Geräte ohne Unterbrechung.

Hinweis: Dieser Modus ist nur verfügbar, wenn zwei AC240P-Geräte parallel geschaltet sind.

- USV-Modus „Time Control“

In diesem Modus können Sie den AC240P so programmieren, dass er außerhalb der Spitzenlastzeiten lädt, wenn der Strom günstiger ist. In Spitzenzeiten, wenn der Strom teurer ist, schaltet der AC240P nahtlos auf die Stromversorgung Ihrer Geräte um und hilft Ihnen so, Geld bei Ihrer Stromrechnung zu sparen.

- USV-Modus „PV Priority“

In diesem Modus wird der AC240P hauptsächlich durch Solarenergie geladen, um Strom zu sparen. Sie können auch einen bestimmten Schwellenwert für den Ladezustand (State of Charge, SoC) festlegen. AC240P lädt vom Netz bis zum Erreichen des vorgesehenen SoC und schaltet dann nahtlos auf Solarladung für die verbleibende Kapazität um.

- USV-Modus „Customised“

In diesem Modus können Sie Ihre USV-Einstellungen an Ihre individuellen Bedürfnisse anpassen. Erstellen Sie personalisierte Zeitpläne für das Laden und Entladen, legen Sie SoC-Grenzwerte für die Batterie fest und steuern Sie sogar den Netzladeschalter und den Schalter für planmäßiges Laden entsprechend Ihren unterschiedlichen Anforderungen.

9.8 Netzselbstanpassungsmodus

Wenn Sie den AC240P aufgrund der instabilen Spannung nicht mit einem Generator oder einer instabilen Netzspannung laden können, wird empfohlen, den Netzselbstanpassungsmodus über die BLUETTI-App zu aktivieren, um ein stabiles, sicheres Ladeerlebnis für den AC240P und Ihre Geräte zu gewährleisten.

9.9 Max. Netzeingangsstrom

Hinweis: Der maximale Netzeingangsstrom ist auf 10 A voreingestellt. Wenn der Netzstrom nicht mit dieser Einstellung übereinstimmt, passen Sie die Einstellung in der BLUETTI-App an.

Zu beachten:

Ein einzelnes AC240P-Gerät ermöglicht einen maximalen Netzeingangsstrom von bis zu 16 A.

Wenn Sie die Einstellung über den Standardwert von 10 A hinaus erhöhen möchten, wenden Sie sich bitte an den BLUETTI-Kundendienst und fordern Sie ein Passwort an, um die erforderlichen Einstellungen vorzunehmen.

9.10 Beenden des Einstellmodus

Um Ihre AC240P-Einstellungen zu speichern und den Einstellmodus zu verlassen, halten Sie gleichzeitig die Tasten DC und AC Power gedrückt.

Hinweis: Wenn innerhalb von einer Minute keine Eingabe erfolgt, beendet die AC240P den Einstellmodus automatisch und es werden keine Änderungen gespeichert.

10. Erweiterungsanschluss AC240P + B210P

Die AC240P-Einheit unterstützt bis zu 4 B210P-Erweiterungsbatterien mit einer Gesamtkapazität von bis zu 10.443Wh. Gehen Sie folgendermaßen vor, um die beiden Geräte zu verbinden:

1. Stellen Sie sicher, dass sowohl AC240P als auch B210P ausgeschaltet sind.
2. Verbinden Sie die beiden Geräte mit dem Batterieerweiterungskabel.
3. Schalten Sie die AC240P ein. Die B210P schaltet sich automatisch ein. Auf dem Bildschirm der AC240P wird  angezeigt.

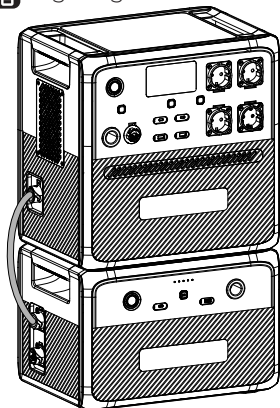

Wenn Sie weitere B210P-Einheiten hinzufügen möchten, richten Sie das System bitte wie abgebildet ein.

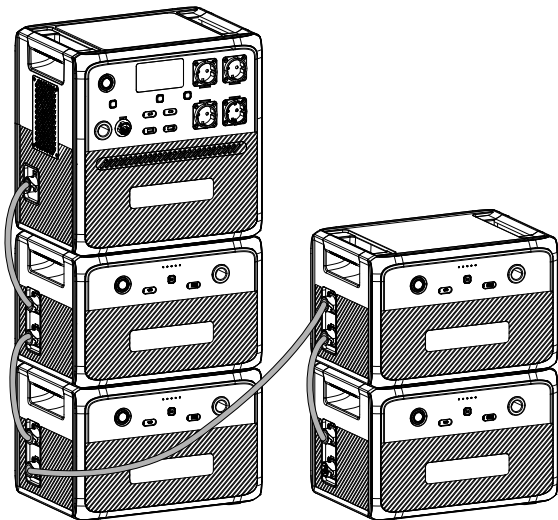

Zu beachten:

Die AC240P wird an den oberen Batterieerweiterungsanschluss der B210P angeschlossen.

11. Paralleler Betrieb

Um die Ausgangsleistung zu erhöhen, können Sie zwei AC240P-Geräte parallel anschließen. Auf diese Weise verbunden, können die beiden Geräte eine Leistung von bis zu 4.800 W erbringen. Um sie zu verbinden, gehen Sie bitte folgendermaßen vor:

1. Stellen Sie sicher, dass beide AC240P-Geräte ausgeschaltet sind.
2. Verbinden Sie sie mit der Parallelbox.
3. Schalten Sie ein AC240P-Gerät ein, und das andere Gerät schaltet sich automatisch ein.

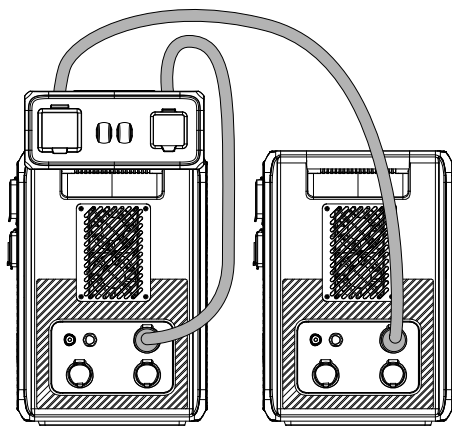

Wenn Sie Ihr Parallelsystem an eine Steckdose anschließen, werden Ihre Geräte je nach ihrem Strombedarf entweder vom Netz oder vom System mit Strom versorgt. Liegt der Bedarf unter 4.000 W, beziehen sie den Strom direkt aus dem Netz. Liegt der Bedarf jedoch zwischen 4.000 W und 4.800 W, werden sie aus dem System entnommen.

Hinweis: Alle an einem AC240P-Gerät vorgenommenen Einstellungen werden mit dem anderen Gerät synchronisiert.

Wenn Sie den Max. Netzeingangsstrom anpassen müssen, verwenden Sie bitte die BLUETTI App und nehmen Sie die erforderlichen Änderungen vor.

Laden Sie die beiden AC240P mit dem parallelen Ladekabel im Parallelmodus.

12. BLUETTI App

Scannen Sie den nachstehenden QR-Code oder suchen Sie im App Store oder bei Google Play nach „BLUETTI“, um die BLUETTI App herunterzuladen.





Ausführliche Angaben finden Sie in der Anleitung der BLUETTI APP.

13. Technische Daten

Modell	AC240P
Batteriekapazität	1,843 Wh (36 Ah)
Zellentyp	Lithium-Eisenphosphat (LiFePO ₄ , LFP)
AC- und DC-Eingang	Max. 2.400 W
AC+DC Ausgang	Max. 2.500W
Gewicht	33 kg
Abmessungen (L x B x H)	419,5 mm x 293,5 mm x 409,5 mm
Ladetemperatur	0 °C bis 40 °C
Entladetemperatur	-20 °C bis 40 °C
Aufbewahrungstemperatur	Bis zu 1 Monat: -20 °C bis 45 °C Bis zu 3 Monate: -20 °C bis 30 °C Bis zu 12 Monate: -20 °C bis 25 °C
Luftfeuchtigkeit im Betrieb	10 % bis 90 %
Lärmschall	Max. 53 dB
Arbeitshöhe	2.000 m











AC-Ausgang	
Leistung	2.400 W gesamt
Überlastungsleistung	2500W<Last< 3000W@2min ; 3000W<Last< 3600W@10s ; 3600W< Last @500ms ;
Spannung	230 VAC
Strom	11 A
Frequenz	50 Hz/60 Hz
DC-Ausgang	
Zigarettenanzünderbuchse × 1	12 VDC/10 A
USB-A × 2	Max. 18 W (QC3.0: 5 V/3 A; 9 V/2 A; 12 V/1,5 A)
USB-C × 2	Max. 100 W (PD3.0: 5/9/12/15/20 V 3 A; 20 V/5 A, mit integrier- tem EMark-Chip)
Wohnmobilanschluss × 1	12 V DC/30 A, Max. 360 W
AC-Eingang	
Spannung	230 VAC
Strom	Max. 13 A
Frequenz	50 Hz/60 Hz
USV	Umschaltzeit ≤20 ms
Leistung	2.400 W Max. (0 % - 80 % in 45 Minuten bei 15 °C - 25 °C)
DC-Eingang	
Schnittstelle	2-polige Buchse für Einsatz im Luftverkehr
Leistung	Max. 1.200 W
Strom	Max. 21 A
Spannung	11 V DC bis 60 V DC
Batterieerweiterungsanschluss	
Spannung	44,8 V DC bis 57,6 V DC)
Eingangsstrom	Max. 60 A
Parallelanschluss	
Schnittstelle	3-polige Luftfahrtsteckdose + 8-polige Luftfahrtsteckdose
Ausgangsstrom	Max. 24 A



14. Anweisungen zur Bedienung der Tasten

Bedienung	Funktion	Beschreibung
Drücken Sie die Taste AC Power	Wechselstromausgang ein-/ausschalten	/
Drücken Sie die Taste DC Power	Ein-/Ausschalten des Zigarettenanzünderanschlusses und des Wohnmobilausgangs	/
Drücken Sie die Taste USB Power	USB-Ausgang ein-/ausschalten	/
Drücken Sie die Tasten AC und DC Power gleichzeitig und halten Sie sie für mehr als 2 Sekunden gedrückt, bis die Ausgangsfrequenz blinkt	Aufrufen/verlassen des Einstellmodus	<p>Im Einstellungsmodus leuchten die Symbole für die derzeit aktivierten Funktionen mit Ausnahme des blinkenden Symbols für die Ausgangsfrequenz weiter.</p> <p>Wenn innerhalb von einer Minute keine Eingabe erfolgt, beendet die AC240P den Einstellmodus automatisch und es werden keine Änderungen gespeichert.</p>
Drücken Sie die Taste DC Power im Einstellmodus	Navigieren Sie durch die Einstellungselemente	<p>Das blinkende Einstellungselement ist ausgewählt und kann bearbeitet werden. Im Einstellmodus werden die entsprechenden Codes auf der linken Seite angezeigt:</p> <p>P01: Ausgangsfrequenz P03: Lademodus P04: „Power Lifting“-Modus P05: ECO-Modus P06: Bluetooth P07: WLAN</p>
Drücken Sie die Taste AC Power, wenn die Einstelloption blinkt	Aktivieren oder deaktivieren Sie die ausgewählte Funktion.	/
Drücken und halten Sie die Taste DC Power im Einstellmodus	Umschalten der Statusseite	<p>Die entsprechenden Informationen können Sie auf der Statusseite einsehen.</p> <p> : Seriennummer  : Fehlercode  : Historische Fehler  : Version</p>

15. Fehlerbehebung

Halten Sie im Einstellungsmodus die Gleichstromtaste gedrückt, um die Statusseite zu wechseln, bis das Symbol  und der Fehlercode gleichzeitig auf dem Bildschirm erscheinen. In der nachstehenden Tabelle finden Sie nützliche Hinweise.

Fehlercode	Alarmsymbol	Beschreibung	Fehlerbehebung
E001		Überlastung Wechselrichter	Prüfen Sie, ob der Stromverbrauch der angeschlossenen Geräte zu hoch ist. Verringern Sie gegebenenfalls die Last.
E002		Übertemperaturschutz des Wechselrichters, Wechselstromausgang aus	Warten Sie etwa 10 Minuten, bis das Gerät abgekühlt ist, und schalten Sie dann den Wechselstromausgang wieder ein.
E003		Kurzschluss Wechselrichter	1. Prüfen Sie, ob der Stromverbrauch der angeschlossenen Geräte zu hoch ist. 2. Prüfen Sie, ob eines der elektrischen Geräte einen Kurzschluss verursacht.
E033		PV-Überspannung	Vergewissern Sie sich, dass die PV-Eingangsspannung im Bereich von 11 V bis 60 VDC liegt.
E039		PV-Übertemperatur	Warten Sie etwa 10 Minuten, bis das Gerät abgekühlt ist, und aktivieren Sie dann den PV-Eingang wieder.
E065		Kurzschluss im DC-Ausgang	1. Prüfen Sie, ob der Stromverbrauch der angeschlossenen Geräte zu hoch ist. 2. Prüfen Sie, ob eines der elektrischen Geräte einen Kurzschluss verursacht.
E067		Überstrom DC-Ausgang	Prüfen Sie, ob der Stromverbrauch der angeschlossenen Geräte zu hoch ist. Verringern Sie gegebenenfalls die Last.
E068		Kurzschluss im DC-Ausgang	Warten Sie etwa 10 Minuten, bis das Gerät abgekühlt ist, und starten Sie dann Ihre Geräte neu.
E085		Ladetemperatur zu hoch	Lassen Sie das Gerät vor dem Laden abkühlen.
E086		Ladetemperatur zu niedrig	Achten Sie darauf, dass sich das Gerät in einer Umgebungstemperatur von 0 – 40 °C befindet.
E087		Entladetemperatur zu hoch	Lassen Sie das Gerät vor dem Entladen abkühlen.

E088		Entladetemperatur zu niedrig	Achten Sie darauf, dass sich das Gerät in einer Umgebungstemperatur von -20 – 40 °C befindet.
E099		Überfrequenz im Netz	Prüfen Sie, ob die Netzfrequenz zu hoch ist. Wenden Sie sich bei Bedarf an Ihren örtlichen Stromversorger.
E100		Unterfrequenz im Netz	Prüfen Sie, ob die Netzfrequenz zu niedrig ist. Wenden Sie sich bei Bedarf an Ihren örtlichen Stromversorger.
Sonstige	/	/	Wenden Sie sich bitte an den BLUETTI Support, um Unterstützung zu erhalten.

Anhang 1 Schätzung der Betriebszeit

Wenn Sie die Betriebszeit der AC240P abschätzen möchten, müssen Sie die versorgte Last berücksichtigen:

Betriebszeit = Batteriekapazität (Wh) x DoD x η ÷ (Nutzleistung + Eigenverbrauch der AC240P)

Hinweis: DoD (Depth of Discharge) steht für die Entladungstiefe. AC240P arbeitet mit 95% DoD für eine längere Batterielevensdauer.

η ist der Umwandlungswirkungsgrad des Wechselrichters, der bei AC240P in der Regel über 85 % liegt.

Bitte beachten Sie, dass die angegebene geschätzte Betriebszeit nur als Anhaltspunkt dient und je nach den tatsächlichen Nutzungsbedingungen variieren kann. Faktoren wie niedrige Temperaturen und übermäßige Belastungen können die Batteriekapazität erheblich beeinträchtigen, was zu einer Verkürzung der durchschnittlichen Betriebszeit führt.

Anhang 2 FAQ

F1: Woher weiß ich, ob meine Geräte mit diesem Produkt harmonisieren?

A: Ermitteln Sie die Dauergesamtlast Ihrer Geräte. Wenn die maximale Ausgangsleistung der AC240P (2400 W) nicht überschritten wird, können Sie Ihre Geräte mit dieser Powerstation betreiben.

Hinweis: Manche Geräte mit integrierten Motoren oder Kompressoren können mit dem Zwei- bis Vierfachen der Nennleistung anlaufen, was die AC240P leicht überlasten kann.

F2: Kann ich dieses Produkt mit Solarpaneelen anderer Hersteller laden?

A: Ja, das können Sie. Achten Sie jedoch darauf, dass Ihre Solarpaneele eine Leerlaufspannung von 11–60 V und MC4-Stecker haben. Es ist auch wichtig, stets nur dieselbe Art von Solarpaneelen zu verwenden.

F3: Kann damit gleichzeitig ge- und entladen werden?

A: Ja. Das Durchgangsladen wird unterstützt. Die AC240P besitzt eine hochwertige LiFePO₄-Batterie und ein eigenes Batteriemanagementsystem, damit sie gleichzeitig ge- und entladen werden kann.

F4: Warum ist die Ladeleistung häufig zu niedrig?

A: AC240P verfügt über ein integriertes intelligentes BMS, das die Ladeleistung automatisch an die Batterietemperatur und den SoC anpasst und so die Batterie schützt und ihre Lebensdauer verlängert.

For more information, please visit:



@ BLUETTI Support

@ BLUETTI Official



@bluetti_official



@ bluetti.inc



@ bluetti_inc



sale-eu@bluettipower.com

sale-uk@bluettipower.com

Kundendienstanschrift EU: Lise-Meitner-Straße 14, 28816 Stuhr, Deutschland

Kundendienstanschrift UK: Unit 2 Northgate, Bolsover Busines Park, Woodhouse Line,
Chesterfield England S44 6BD

EU | **REP**

Company: POWEROAK GmbH

Address: Lise-Meitner-Str. 14 28816

Stuhr Germany

Mail: sale-de@bluettipower.com

UK | **REP**

Company: POWEROAK ENERGY UK CO.,LTD

Address: Unit 2 NorthGate, Bolsover Business Park,

Woodhouse Lane Chesterfield England, S44 6BD

Mailsale-uk@bluettipower.com

Customer Service(DE)

Tel: +49 8006273016

Service Hours: Monday to Friday

9:00 - 17:00 (local time)

Customer Service(UK)

Tel: +44 8000472906

Service Hours: Monday to Friday 9:00 - 17:00

(local time)

SHENZHEN POWEROAK NEWENER CO., LTD.

Address: F19, BLD No.1, Kaidaer, Tongsha Rd No.168,

Xili Street, Nanshan, Shenzhen, China





BLUETTI

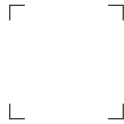

Certificate

Inspector: _____

QC: _____

Just Power On