

iLOFT TELEFON MANUAL

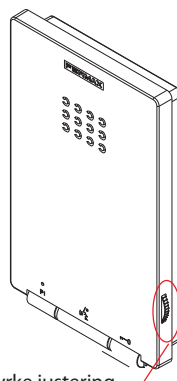
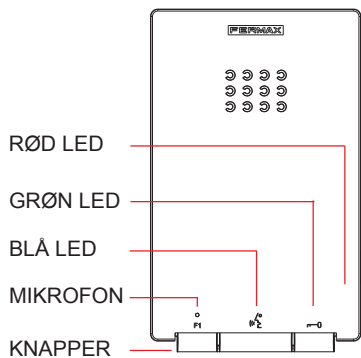

Lydstyrke justering
(Helt skruet ned, forstyr ikke funktion aktiveres)

Åbning af dør / port:
Ved tryk på denne knap åbnes døren / porten

Aktivering af samtale:
Ved tryk på denne knap aktiveres samtale, max. 30 sek. efter første ring.
Den blå LED diode blinker imens samtalen er aktiv.

Afslut samtale: tryk på knappen igen.
Når samtalen er slut slukkes den blå LED diode.

F1 Ekstrafunktion: (bestemmes af installatøren)

Led Signaler

| STATUS (Telefon) | Blå LED | Grøn LED | Rød LED |
|------------------------------|------------------|------------------|------------------|
| Ikke programmeret | Blinker langsomt | | |
| Standby | | | |
| Opkald | Blinker hurtigt | | |
| Samtale igang | Lyser konstant | | |
| Lyd udgående (simplex mode) | Lyser konstant | | |
| Lyd inggående (simplex mode) | Blinker langsomt | | |
| Forstyr ikke | | | Lyser konstant |
| Auto Åbning (Doktor-relæ) | | Blinker langsomt | |
| Vælg Ringetone Panel 1 | | | Blinker langsomt |
| Vælg Ringetone Panel 2 | | | Blinker hurtigt |
| Adresse Programmering | Lyser konstant | | Lyser konstant |

Brug

Besvarelse af opkald.

Ved opkald fra dørstation: der lyder en ringetone, som bliver sendt ud igennem dørtелефonen og dørstationen giver en tilbagemeldingstone.

Ved opkald til telefonen har brugeren 30 sekunder til besvare. Den blå LED diode blinker, når der er et opkald.

Aktivering af samtale: Når et opkald modtages, tryk på denne  knap for at tale til gæsten.

Håndfri tale: Den blå LED diode forbliver tændt under samtale.

Læg på: tryk  for at afslutte samtalen. Hvis du ikke trykker, bliver den automatisk afbrudt efter 90 sekunder. Dette ses ved at den blå led diode slukker.

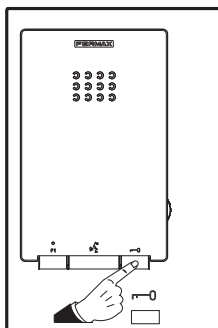
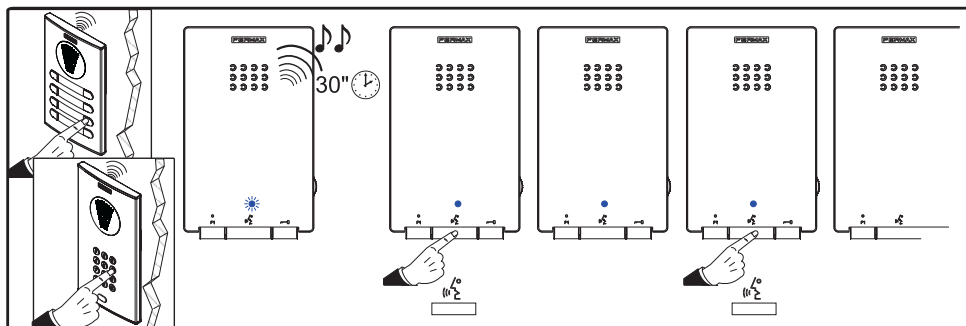



Åbning af Dør

Du kan kun åbne døren når der modtages et opkald.

Tryk på denne knap: .

Ændring af ringetone.

Hold knappen  inde i 5 sekunder indtil du hører et "bip" (den røde diode blinker langsomt)
 Tryk på knappen F1 for at vælge ringetone, den sidste ringetone der er afspillet er den valgte.
 Tryk på knappen  2 gange for at afslutte programmeringen.