

RITTO

18797 krydsforbinder

Beskrivelse • Montering

03/2009 / Id. nr. 400 234 599

Beskrivelse af krydsforbinderen

Med krydsforbinder 18797 kan Portier modulerne fra 187... serien indsættes som erstatning for moduler fra 147... serien i eksisterende Ritto dørstationer.

For at erstatte et 147... modul med et nyt 187... modul skal krydsforbinderen tilsluttes som vist på nedenstående tegning. Hvis der er monteret 2 busforbindere på den gamle bundramme, skal begge busforbindere udskiftes med krydsforbindere.

Eksempel på forbindelse af gamle moduler 147... med nye moduler 187...

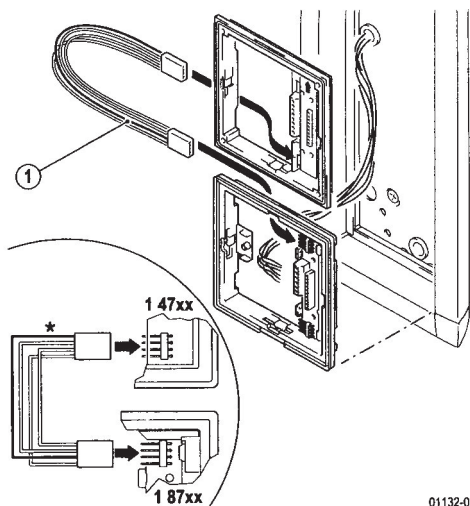

* Vær opmærksom på den røde leder ved forbindelse af bundrammerne.

1. Krydsforbinder 18797

Montering



Henvisning:

Når et modul udskiftes, skal bundrammen principielt også udskiftes. De eksisterende busforbindere på bundrammen skal udskiftes med krydsforbindere.

Udskiftning af højttalermodul

Anlæg uden kamera-, kode eller adgangsmodule

Hvis højttalermodul 14760 udskiftes med et af de nye moduler 18759 eller 18760, skal busforbinderen fra højttalermodulet til det næste modul udskiftes med en Portier krydsforbinder.

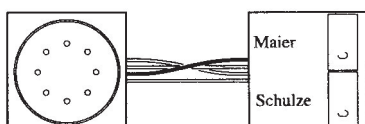

01298-0



Henvisning:

- Det nye højttalermodul har kun ensfarvede ledere ved busforbindertilslutningen. Krydsforbinderen skal derfor tilsluttes korrekt til højttalermodulet iht. tegning "Eksempel på forbindelse af gamle moduler 147... med nye moduler 187...".
- Der kan kun ringes, når der ikke er taleforbindelse. Mens netmodtageren ved ompoling af busledningen indkobler talen, er de gamle tastemoduler koblet fra!

Anlæg med kameramodul

Ved udskiftning af højttalermodulet i eksisterende anlæg med kamera må kameramodulet ikke tilsluttes med en busforbinder. I stedet skal signalerne "1" og "2" forbindes via skrueklemmerne med klemmerne i højttalermodulet:

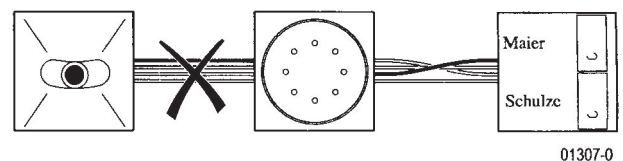

01307-0

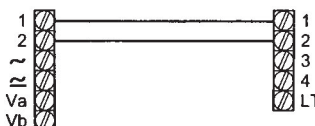

01308-0

Det gamle adgangsmodule 14768 tilsluttes på samme måde.

Anlæg med kodemodule 14764

Ved udskiftning af højttalermodulet i eksisterende anlæg med kodemodule må det gamle kodemodule ikke tilsluttes via krydsforbinder. I stedet skal det forbindes til højttalermodulet via skrueklemmerne:

Var. 1)

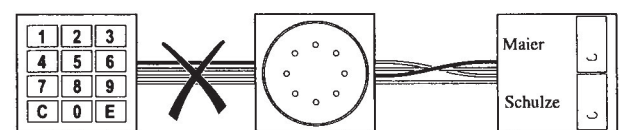

01309-0

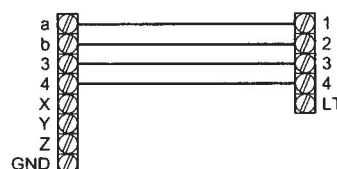

01310-0

Var. 2)

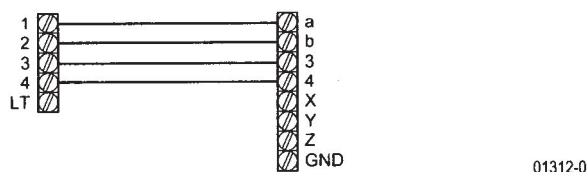
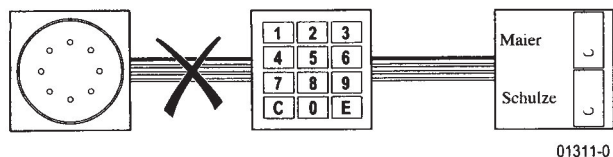

Udskiftning af kameramodul

Eks. 1: Kameramodul er kun tilsluttet via skrueklemmer

Hvis det gamle kameramodul kun er forbundet med TwinBus'en via skrueklemmerne i bundrammen og ikke tilsluttet en busforbinder, kan det nye kameramodul (inkl. ny bundramme) tilsluttes på samme måde.

Eks. 2: Kameramodul er forbundet til TwinBus'en via busforbinder

Som regel er kameramodul tilsluttet til TwinBus'en via busforbinder, mens videosignal og spændingsforsyning er lagt på skrueklemmerne. I dette tilfælde skal begge krydsforbindere indsættes ved udskiftning med et nyt kameramodul:

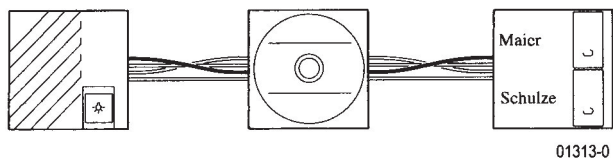

Henvisning:

Der er ingen mærkning (rød-grøn) på modulet. Begge krydsforbindere skal derfor tilsluttes korrekt til kameramodul iht. tegning "Eksempel på forbindelse af gamle moduler 147... med nye moduler 187...".

Udskiftning af kodemodul

Eks. 1: kodemodul er kun tilsluttet via skrueklemmer

Hvis det gamle kodemodul kun er forbundet med TwinBus'en via skrueklemmerne i bundrammen og ikke tilsluttet en busforbinder, kan det nye kodemodul (inkl. ny bundramme) tilsluttes på samme måde.

Eks. 2: Kodemodul er forbundet til TwinBus'en via busforbinder

Som regel er kodemodul tilsluttet til TwinBus'en via busforbinder, mens X, Y, Z og GND er lagt på skrueklemmerne. I dette tilfælde skal begge krydsforbindere indsættes ved udskiftning med et nyt kodemodul:

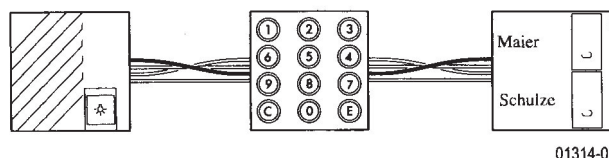

Eks. 3: TwinBus forsynes via busforbinder OG klemmer

Kode- og kameramoduler bliver ofte forbundet via busforbinder og samtidig lægges dørbussignalerne på skrueklemmerne. Ved udskiftning skal det nye kodemodul i dette tilfælde tilsluttes via krydsforbinder iht. anvisningerne under "Udskiftning af kodemodul, eks. 2", og klemmerne 1, 2, 3 og 4 må ikke tilsluttes.

Eks. 4: TwinBus forsynes via kodemodul



Henvisning:

I det sjældne, men mulige tilfælde, at TwinBus-signalet tilføres dørbussforbinderen via skrueklemmerne i kodemodul - f.eks. fordi dørstationen ikke har noget højttalermodul - og derover forsyner andre moduler, er det ikke uden videre muligt at erstatte kodemodul med et nyt modul.

Eks. 5: Kombination med kodeviser

Af kompatibilitetsgrunde er der ved det nye kodemodul også påtænkt tilslutning af en kodeviser. Derfor kan kodemodul også indsættes i gamle anlæg med kodeviser.

Udskiftning af tastemoduler

For at udskifte et tastemodul 147.. med et nyt 1875...i et gammelt anlæg, skal krydsforbinderen tilsluttes korrekt iht. tegning "Eksempel på forbindelse af gamle moduler 147... med nye moduler 187...".

Hvis der er monteret 2 busforbinder på den gamle bundramme, skal tastemodul, iht. anvisningerne under "Udskiftning af kameramodul, eks. 2", forbindes til de "omliggende" gamle moduler via 2 krydsforbindere.