



Produktkatalog - intercom





# Grønnere end **nogensinde!**

ZENITEL STÅR INDE FOR FN'S GLOBAL COMPACT-PRINCIPPER VEDRØRENDE MENNESKERETTIGHEDER, ARBEJDE OG MILJØ.

## BÆREDYGTIGHED OG EN GRØNNERE FREMTID

Zenitel tror på, at ansvarlighed er nøgle til succes. Virksomheden arbejder derfor dedikeret på løbende at forbedre kunderne og brugernes oplevelse, samtidig med der opretholdes fokus på både direkte og indirekte økonomiske, sociale og miljømæssige påvirkning af omgivelser og interessenter.

Zenitels vigtigste bidrag til verden er at sikre et trygt og sikkert socialt miljø ved at gøre det muligt for kunder at beskytte liv, ejendom og aktiver.

Zenitel respekterer FN's Global Compacts ti principper inden for områder som menneskerettigheder, arbejdsmarked, miljø og anti-korruption og stræber efter at integrere dem i sin forretningsstrategi, kultur og daglige drift.

For at sikre, at de ti principper i FN's Global Compact overholdes, skal partnere og leverandører underskrive en Code of Conduct og følge lokal lovgivning. Medarbejdere skal gennemgå en Code of Conduct-uddannelse.

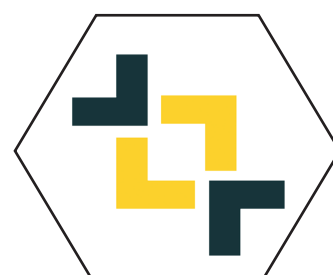
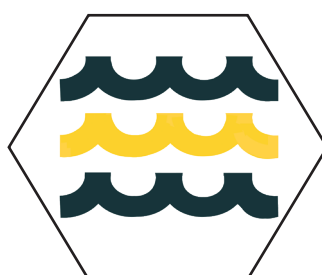
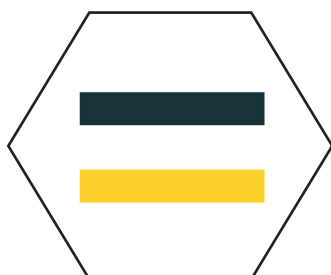



I 2021 modtog Zenitel en pris fra EcoVadis, som placerer virksomheden i top 4% af virksomheder vurderet af EcoVadis på engroshandel med elektronisk udstyr og telekommunikationsudstyr og deleindustrien.

## MENNESKERETTIGHEDER

---

**ZENITELs** menneskerettighedspolitik fastlægger principperne for, hvordan virksomheden forholder sig til medarbejdere, konsulenter, leverandører, forretningspartnere og andre interessenter.

Virksomheden ser det som naturligt ikke at bryde andres menneskerettigheder. Her er virksomheden særligt opmærksom på de menneskerettigheder, der risikerer at påvirke, og på de mennesker, der er mest sårbare over for potentielle negative virkninger. Man respekterer og værdsætter hinanden og omfavner forskellighed.

**ZENITELs** menneskerettighedspolitik fastlægger principperne for, hvordan virksomheden forholder sig til medarbejdere, konsulenter, leverandører, forretningspartnere og andre interessenter.



# Menneskerettighedspolitik...



# Kritiske kommunikationslø

ZENITEL LEVERER S  
HVOR LIV, EJENDOM

ZENITEL - T

## HVEM ER ZENITEL? HVORFOR VÆLGE ET ZENITEL PRODUKT?

Zenitels produkter og løsninger udvikles ihenhold til virksomhedens vision om, at være en global førende udbyder af intelligente og kritiske kommunikationsløsninger.

Zenitel holder en position som teknologisk leder og ekspert i lyd og audio, samt arbejder kontinuerligt på at være den mest professionelle, kompetente innovative og troværdige partner til sikkerheds- og sikkerhedsapplikationer. Virksomheden er altid forandringsparat og gør meget ud af at investere i at udvikle og hjælpe sine partnere til at imødekomme og overstige slutkundernes behov.

Vælger du en Zenitel løsning kan du være sikker på en unik lyd kvalitet! Lyd er en vigtig komponent i kritisk kommunikation - hvor liv, ejendom og aktiver står på spil!

# Løsninger til ethvert miljø!

SIKKERHEDSKOMMUNIKATIONSLØSNINGER,  
M OG AKTIVER ER PÅ SPIL.

TEKNOLOGILEDER & EXPERT I AUDIO...

## INTEGRATION MED ANDRE SIKKERHEDSSYSTEMER

Zenitel tilbyder en bred vifte af integrerede løsninger med førende mærker, som gør det muligt for dig at tilføje lyd til næsten ethvert sikkerhedssystem. Udforsk fordelene ved, at alle dine kommunikationsløsninger fungerer som et enkelt system!

## INTEGRATION DER ER ENKEL OG SMIDIG

Zenitel tilbyder en problemfri integration til sikkerhedsløsninger; maritime-, energi-, transport- samt andre løsninger. Zenitel sætter ikke kun deres produkter til at arbejde sammen, men giver også en grænseflade til andre leverandørers løsninger.

Zenitels integrerede løsninger, gør det muligt for dig at skabe en samlet lydplatform. Zenitel kombinerer også en bred vifte af andre leverandørers kommunikationsprodukter i et enkelt system for at give dit personale nem styring, fjernstyring og overvågning. En kombineret løsning giver i mange tilfælde ligeledes lavere omkostninger.









## HÅNTERING AF CYBERSIKKERHED

Zenitel tager sikkerheden alvorligt. Det betyder, at der er stor fokus på cybersikkerhed og kundernes mulighed for håndtering af cybersikkerhedsrisici.

Du kan minimere risici ved at være proaktiv og behandle netværkssikkerhedsproblemer pragmatisk. Det er altid brug for en overordnet cybersikkerhedsplan og ressourcer. Det er altid lettere at forebygge og bruge de tilgængelige værktøjer, end at rydde op efter et cyberangreb.

-  **Sikker kommunikation over IP**
-  **Netværksadgangskontrol (IEEE 802.1X)**
-  **Vær altid et skridt foran hackere**
-  **SSL/TLS (kryptering til TCP/IP)**
-  **Sikkerhed er omdrejningspunktet i alt, hvad vi gør**

Det er vigtigt at holde kommunikations-systemer sikre og operationelle, men jo mere adgang du giver, jo flere sikkerhedsrisici skaber du.

Cybersikkerhed er nøglen til et sikkert, stabilt og robust onlinemiljø. Et hvert nyt system, software eller netværkstjeneste introducerer sikkerhedssårbarheder, som komplicerer cyberbeskyttelse.



ZENITEL FOKUSOMRÅDER:

---



Virksomheder  
& B2G



Industri



Detailhandel  
og logistik



Uddannelse



Transport



Hotel- og restaurations-  
branchen



Sundheds-  
væsenet



Smart city



Fængsel og forvaring



Et enkelt **produkt**sortiment

Flere forskellige **platforme**

SIP

IC-EDGE

ICX-AlphaCom

Invester i et produkt, der holder trit med skiftende teknologi, og som både forudser og sikrer dine fremtidige kommunikationsbehov. Vores ZENITEL udstyr og enheder kan bruges på flere forskellige platforme, der hver imødekommer et specifikt sæt kommunikationskrav.

#### 4 PLATFORME:





## TURBINE AUDIO/VIDEO STATION



TCIS-2

### IP INTERCOM STATIONER

Vores **ZENITEL** produktsortiment dækker over en række intelligente kommunikationssystemer til indendørs og udendørs brug.

**ZENITEL'S TURBINE VIDEO INTERCOM**-løsninger tilbyder uovertruffen lyd og HD-video. Med **TURBINE** kan du booste sikkerheden med dokumenteret høj lyd kvalitet for at kunne agere i realtid og med klar kommunikation.

En unik kombination af enestående videokvalitet, tonehøjde og styrke på stemmeføring og kraftfuld lydforstærkning til PA-annonceringer, kan du mindske sikkerhedsrisici hurtigere end nogensinde før.

#### **TCIS-2 (se billede til venstre)**

- ANALOG MEMS MIKROFON
- UNIKT 3D-HØJTALERGITTERDESIGN
- SNAVS-, STØV- OG VANDAFVISENDE
- KLASSIFICERING IP-66
- BYGGET TIL AT HOLDE MED ROBUST TRYKSTØBT ALUMINIUMSRAMME
- KLASSIFICERING IK 08
- SORT TERMOPLASTISK FRONTPLADE MED ÉN KNAP



# Et naturligt fremskridt

I ZENITELS LANGE HISTORIE DREVET AF INNOVATION.

## INTERCOM SYSTEMER

Med ZENITELS IP-INTERCOM SYSTEMER får du et komplet udvalg af produkter der fungerer i et hvert iPBX system.



## IP OG SIP INTERCOM



ZENITELs produktionsmetoder gør deres produkter velegnet til det skandinaviske vejr og sikrer kunderne et produkt i høj kvalitet.

### INTELLIGENTE SIKKERHEDSLØSNINGER

Vores ZENITEL-produkter er udviklet for det skandinaviske vejr og omfatter en række kommunikationsudstyr og -systemer af høj kvalitet.

ZENITEL er velkendte i branchen siden 1901, og virksomhedens produkter er anerkendte over hele verden for at tilbyde kommunikation af høj kvalitet til både offshore- og onshore-installationer.

Basisplatform i ZENITEL-produktporteføljen er Public Address (PA) og Intercom. Zenitel og virksomhedens globale partnernetværk integrerer også disse systemer med andre sikkerhedsenheder såsom radiosystemer (RF), video overvågning (CCTV), adgangskontrol (ADK) og alarmsystem (AIA), for en omfattende sikkerhedsløsning.

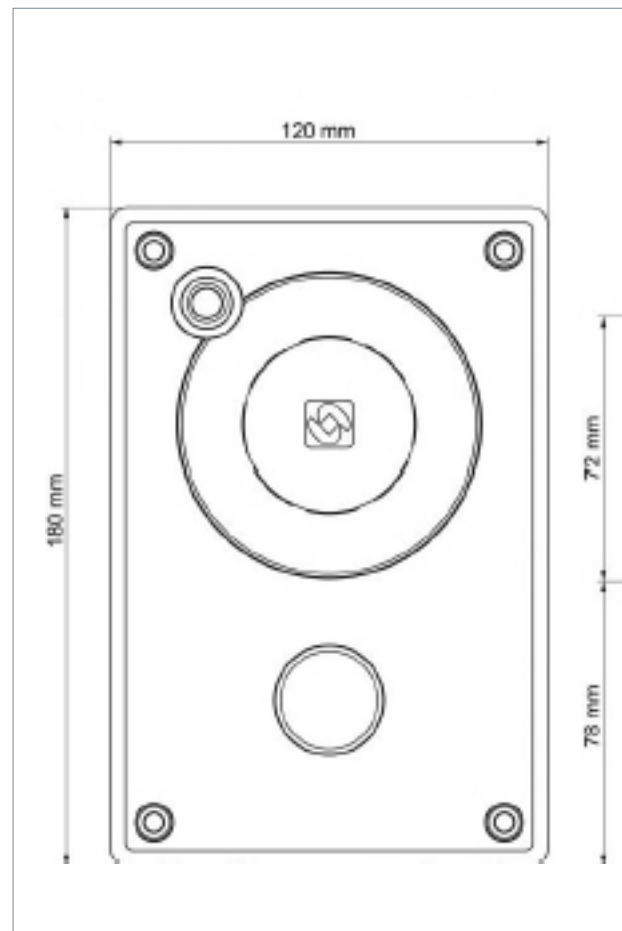

## IP-INTERCOM SYSTEM



# UPDATE

### DRIFTSIKRE SYSTEMER

ZENITEL har mangeårig erfaring fra at arbejde med store iPBX-brand som Cisco, Avaya og Alcatel .

Lyd spiller en afgørende rolle i kommunikation og samarbejde, både inden for virksomheden og personlige forhold. Derfor betragtes det mere og mere som en kritisk applikation og essentiel for sikkerhed og drift.

Nedetid er altid et stort irritationsmoment for alle, både medarbejdere og slutbrugere i de perioder, hvor et system ikke er tilgængeligt, eller er offline.

Derfor arbejder ZENITEL utrætteligt på at implementere samt opgradere sikkerhedsprotokoller i alle enheder og holde dem opdaterede med de nyeste sikkerhedsstandarder.



## Pålidelige løsninger

NETVÆRKS  
SIKKERHED

NEMT AT  
OPGRADERE

EKSEMPLER PÅ ZENITELS TEKNOLOGIPARTNERE:



Keeping your **employees and visitors** protected!

Vores IP-INTERCOM SYSTEMER fra ZENITEL består af forskellige SYSTEMLØSNINGER, hvor forskellige moduler nemt kan vælges fra eller til.



# ZENITEL INTERCOM SYSTEMER



Zenitel - All rights reserved



CENTER OF EXCELLENCE

[www.freund.dk](http://www.freund.dk)

Freund Elektronik A/S  
Fuglebakken 119 · 5210 Odense NV  
✉ [freund@freund.dk](mailto:freund@freund.dk) · ☎ 66 16 24 14